



LR734H86L

NO Bruksanvisning | Vaskemaskin



Velkommen til AEG! Takk for at du valgte produktet vårt.



Få råd om bruk, brosjyrer, hjelp til feilsøking, og informasjon om service og reparasjon:
www.aeg.com/support

Med forbehold om endringer.

INNHold

1. SIKKERHETSINFORMASJON.....	2
2. SIKKERHETSANVISNINGER.....	4
3. PRODUKTBEskRIVELSE.....	6
4. TEKNISKE DATA.....	7
5. MONTERING.....	7
6. BETJENINGSPANEL.....	12
7. VELGER OG KNAPPER.....	15
8. INNSTILLINGER.....	17
9. FØR FØRSTE GANGS BRUK.....	18
10. PROGRAMMER.....	19
11. DAGLIG BRUK.....	23
12. RÅD OG TIPS.....	28
13. STELL OG RENGJØRING.....	30
14. FEILSØKING.....	35
15. FORBRUKSVERDIER.....	39
16. HURTIGVEILEDNING.....	40
17. BESKYTTELSE AV MILJØET.....	42

1. ⚠ SIKKERHETSINFORMASJON



Les de vedlagte instruksjonene nøye før du starter installasjon og bruk av dette produktet.

Produsenten er ikke ansvarlig for personskader eller andre skader som følge av feilaktig montering eller bruk.

Instruksjonene må alltid oppbevares på et trygt og tilgjengelig sted for fremtidig behov.

1.1 Sikkerhet for barn og utsatte mennesker

- Dette produktet kan brukes av barn fra 8 år og oppover og personer med reduserte fysiske, sensoriske eller mentale evner eller manglende erfaring og kunnskap, dersom de får tilsyn eller instruksjoner om bruken av produktet på en sikker måte, og forstår farene som er involvert.

- Barn mellom 3 og 8 år og personer med svært omfattende og komplekse funksjonsnedsettelse må holdes på avstand fra produktet med mindre de er under tilsyn til enhver tid.
- Barn yngre enn 3 år må holdes på avstand fra produktet med mindre de er under tilsyn til enhver tid.
- Barn bør være under oppsyn for å sikre at de ikke leker med apparatet.
- Oppbevar all emballasje utilgjengelig for barn og kast den på riktig måte.
- Oppbevar vaskemidler utilgjengelig for barn.
- Hold barn og kjæledyr borte fra produktet når døren er åpen.
- Hvis produktet har en barnesikring, bør den aktiveres.
- Rengjøring og vedlikehold av produktet skal ikke utføres av barn.

1.2 Generell sikkerhet

- Dette produktet er kun beregnet for vask i private hjem med tøy som tåler maskinvask.
- Dette produktet er beregnet for bruk innendørs i ett hjem.
- Dette produktet kan brukes på kontorer, hotellrom, gjestehus og andre lignende steder hvor slik bruk ikke overstiger (gjennomsnittlig) bruk for husholdningsrom.
- Produktets spesifikasjoner må ikke endres.
- Maksimal tøymengde er 8.0 kg. Ikke overskrid den maksimale tøymengden for programmet (se kapitlet «Programmer»).
- Driftsvanntrykket ved inngangspunktet for vannet fra uttakstilkoblingen må være mellom 0,5 bar (0,05 MPa) og 10 bar (1,0 MPa).
- Ventilasjonsåpningen i sokkelen må ikke blokkeres av et teppe, matte eller andre gulvbelegg.
- Produktet skal kobles til vannforsyningen med det nye medfølgende slangesettet eller andre nye slangesett fra et autorisert servicesenter.
- Gamle slangesett må ikke brukes på nytt.

- Om stikkontakten er skadet må den erstattes av produsenten, et autorisert servicesenter eller tilsvarende kvalifiserte personer for å unngå at den kan utgjøre en elektrisk fare.
- Slå av produktet og trekk støpselet ut av stikkontakten før det utføres noe vedlikehold.
- Ikke bruk høytrykksspyler og/eller damp til å rengjøre produktet.
- Rengjør produktet med en fuktet klut. Bruk kun nøytralt vaskemiddel. Du må aldri bruke skurende oppvaskmidler, skuresvamber, løsemidler eller metallgjenstander.
- Hvis en tørketrommel er stablet på toppen av vaskemaskinen, må du sørge for å bruke riktig stablesett som er godkjent av AEG (du finner flere detaljer i kapittelet «Tilleggsutstyr – Stablesett»).

2. SIKKERHETSANVISNINGER

2.1 Montering



Installasjonen skal være i overensstemmelse med nasjonale forskrifter.

- Fjern all emballasjen og transportboltene inkludert gummiforing med plastavstandsstykke.
- Ta vare på transportboltene. Dersom produktet skal flyttes i fremtiden, må det festes igjen slik at trommelen er låst og ikke blir skadet.
- Vær alltid forsiktig når du flytter produktet. Det er tungt. Bruk alltid vernebriller og lukket fotteøy.
- Følg installasjonsanvisningene som følger med produktet.
- Ikke monter eller bruk et skadet produkt.
- Ikke monter eller bruk produktet hvor temperaturen er under 0 °C eller hvor det kan bli utsatt for vær.
- Sørg for at gulvet der produktet monteres er flatt, stabilt, varmebestandig og rent.
- Sørg for at det er luftsirkulasjon mellom produktet og gulvet.

- Når produktet settes på plass må det kontrolleres at det står i vater. Gjør det ikke det, justeres føttene til det er i vater.
- Ikke monter produktet rett over et avløp i gulvet.
- Ikke spray vann på produktet og ikke eksponerer det for overdreven fuktighet.
- Ikke monter apparatet et sted hvor døren til apparatet ikke kan åpnes helt.
- Sett ikke en lukket beholder under apparatet for å samle opp mulig vannlekkasje. Kontakt det autoriserte service-senteret for å forsikre deg om hvilke tilbehør som kan brukes.

2.2 Elektrisk tilkobling

ADVARSEL!

Fare for brann og elektrisk støt.

- ADVARSEL: Dette apparatet er konstruert for å monteres / kobles til en jordingsstilkobling i bygningen.
- Bruk alltid en korrekt montert, jordnet stikkontakt.

- Kontroller at parameterne på typeskiltet er kompatible med de elektriske spesifikasjonene i strømforsyningen.
- Ikke bruk grenuttak eller skjøteledninger.
- Pass på at støpselet og strømkabelen ikke påføres skade. Hvis strømkabelen må erstattes, må dette utføres av vårt Autoriserte servicesenter.
- Ikke sett støpselet i stikkontakten før monteringen er fullført. Påse at det er tilgang til stikkontakten etter monteringen.
- Ikke berør strømkabelen eller støpselet med våte hender.
- Ikke trekk i kabelen for å koble fra produktet. Trekk alltid i selve støpselet.

2.3 Vanntilkobling

- Inntaksvannet skal ikke være varmere enn 25 °C.
- Ikke påfør skade på vannslangene.
- La vannet renne til det er rent og klart før du kopler til nye rør eller rør som ikke er blitt brukt på lengre tid, der reparasjonsarbeid er blitt utført eller nye enheter er blitt montert (vannmålere osv.).
- Sørg for at det ikke er synlige vannlekkasjer under og etter første gangs bruk av apparatet.
- Ikke bruk en forlengingsslange dersom inntaksslengene er for korte. Kontakt det autoriserte servicesenteret for å erstatte inntaksslengen.
- Når du pakker opp apparatet er du mulig at du ser vann som renner fra avløpsslangen. Dette kommer av produkttesting av vann i fabrikken.
- Du kan forlenge avløpsslangen til maks 400 cm. Kontakt autorisert servicesenter når det gjelder den andre avløpsslangen og forlengelsen.
- Kontroller at det er tilgang til vannkranen etter monteringen.

2.4 Bruk



ADVARSEL!

Risiko for personskade, elektrisk støt, brannskader, eller skade på produktet.

- Følg sikkerhetsanvisningene på vaskemiddelpakken.
- Legg ikke brennbare produkter, eller gjenstander som er fuktet med brennbare

produkter, inn i eller i nærheten av produktet.

- Vask ikke tekstiler som er godt tilsmusset med olje, gris eller andre stoffer med høyt fettinnhold. De kan skade gummidelene i vaskemaskinen. Forvask slike tekstiler med hånd før du legger de i vaskemaskinen.
- Ikke berør glasset i døren mens et vaskeprogram er i gang. Glasset kan bli varmt.
- Pass på å fjerne alle metallgjenstander fra tøyet.

2.5 Service

- Kontakt et autorisert servicesenter for å reparere produktet. Bruk kun originale reservedeler.
- Vær oppmerksom på at reparasjon på egen hånd eller ikke-profesjonell reparasjon kan ha sikkerhetsmessige konsekvenser og kan ugyldiggjøre garantien.
- Følgende reservedeler er tilgjengelig i minst 10 år etter at modellen er blitt avvirket: motor og motorbørster, overføring mellom motor og trommel, pumper, støtdempere og fjærer, vasketrommel, trommelspindel og tilhørende kulelager, oppvarming og varmeelementer, inkludert varmpumper, rørledninger og tilhørende utstyr inkludert slanger, ventiler, filtre og akvastopper, trykte kretskort, elektroniske skjermer, trykkbrytere, termostater og sensorer, programvare og fastvare inkludert nullstillingsprogramvare, dør, dørhengsel og tetninger, andre tetninger, dørlåsesamling, perifere enheter av plast, slik som vaskemiddeldispensere. Varigheten kan være lengre i ditt land. For mer informasjon, besøk vår hjemmeside.
- Vær oppmerksom på at noen av disse reservedelene bare er tilgjengelige for profesjonelle reparatører, og at ikke alle reservedeler er relevante for alle modeller.
- Angående lampen(e) i dette produktet og reservedeler som selges separat: Disse lampene er ment å motstå ekstreme fysiske forhold i husholdningsprodukter, for eksempel temperatur, vibrasjon, fuktighet, eller er ment å signalisere informasjon om produktets driftsstatus. De er ikke ment å brukes i andre

bruksområder og egner seg ikke til rombelysning.

2.6 Avfallsbehandling

⚠ ADVARSEL!

Fare for skade eller kvelning.

- Koble produktet fra strømmen og vannforsyningen.

- Kutt av strømkabelen nær produktet og kast den.
- Fjern dørlåsen for å forhindre at barn eller dyr stenger seg inne i trommelen.
- Produkt skal avhendes i henhold til lokale krav for avhending av avfall fra elektrisk og elektronisk utstyr (EE-avfall).

3. PRODUKTBESKRIVELSE

3.1 Spesialfunksjoner

Den nye vaskemaskinen tilfredsstiller alle moderne krav til en effektiv behandling av tøyvask med riktig tøybehandling og lavere forbruk av vann, strøm og vaskemiddel.

- **ProSense-teknologien** oppdager tøymengden og definerer programvarigheten i løpet av 30 sekunder. Vaskeprogrammet blir tilpasset mengden av klesvask og tekstiltypen uten å bruke mer tid, strøm og vann enn nødvendig.
- Damp lar deg friske opp klær raskt og enkelt. De skånsomme dampprogrammene fjerner lukt og

reduserer krøller i tørre tekstiler for å gjøre strykingen enklere.

Plussdamp-tilvalget, fullfører hver syklus med skånsom damp som avslapper fibre og reduserer krøller i stoffet. Strykingen blir enklere!

- **AEG Steam Fragrance** tilbyr, takket være de dampbaserte programmene, den perfekte løsningen for oppfrisking av selv de mest delikate plaggene uten vask. Bruk den spesialutviklede duften fremstilt av **AEG** for å tilføre en behagelig følelse av "nyvaskede" plagg til fjerningen av lukter og krøller.

3.2 Produktoversikt

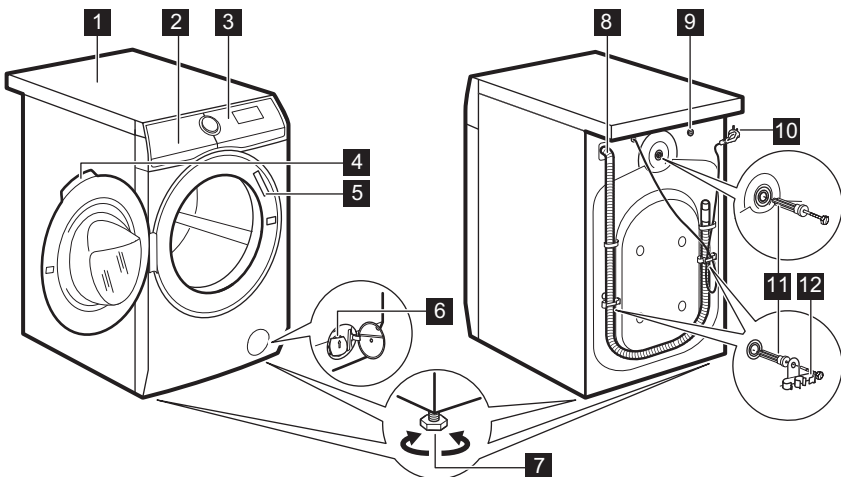

- 1 Topplate
- 2 Vaskemiddelskuff
- 3 Betjeningspanel
- 4 Dørhåndtak
- 5 Typeskilt
- 6 Avløpsumpefilter
- 7 Fot for å vatre produktet

- 8 Avløpsslange
- 9 Tilkobling til inntaksslange
- 10 Strømkabel
- 11 Transportbolter
- 12 Støtte for slange

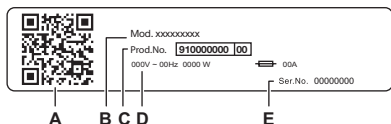

Typeskiltet rapporterer:

- A. QR-kode
- B. Modellnavn
- C. Produktnummer
- D. Elektriske klassifiseringer
- E. Serienummer

Skann **QR-koden** på produktet for å registrere produktet ditt og få mest mulig ut av det.

- Få tilgang til produktdetaljer, dokumentasjon og artikler om hvordan du bruker de beste funksjonene (brugerhåndboken er også tilgjengelig på aeg.com/manuals)
- Få råd om bruk, feilsøking, service og reparasjon (også tilgjengelig på aeg.com/support)
- Kjøp tilbehør, forbruksvarer og originale reservedeler til produktet (også tilgjengelig på aeg.com/shop)

4. TEKNISKE DATA

Dimensjon	Bredde / Høyde / Total dybde	59.7 cm / 84.7 cm / 57.6 cm
Elektrisk tilkobling	Spenning Total effekt Sikring Frekvens	230 V 2200 W 10 A 50 Hz
Beskyttelsesnivå mot inntrengning av faste partikler og fuktighet sikret av beskyttelsesdekslet, unntatt der lavspenningsutstyret ikke er beskyttet mot fuktighet		IPX4
Vannforsyningstrykk	Minimum Maksimum	0,5 bar (0,05 MPa) 10 bar (1,0 MPa)
Vanninntak 1)		Kaldt vann
Maksimal tøymengde	Cotton (Bomull)	8.0 kg

1) Koble vanninntaksslengen til en kran med 3/4" -gjenger.

5. MONTERING



ADVARSEL!

Se etter i Sikkerhetskapitlene.

5.1 Utpakking

⚠ ADVARSEL!

Fjern all emballasje og transportboltene før du installerer produktet.

⚠ ADVARSEL!

Bruk hansker.

1. Fjern den utvendige filmen. Bruk en kniv om nødvendig.

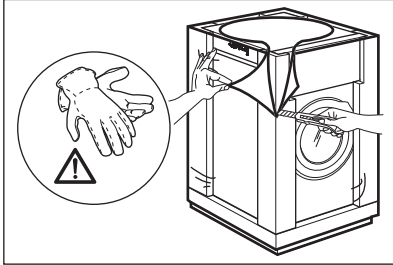

2. Fjern papptoppen og isoporeballasjen.

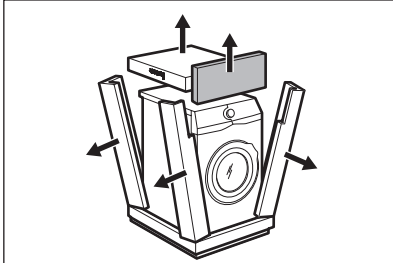

3. Fjern den innvendige filmen.

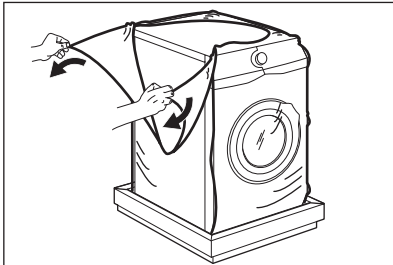

4. Åpne døren og fjern polystyrenstykket fra dørtetningen og alle gjenstander fra trommelen.

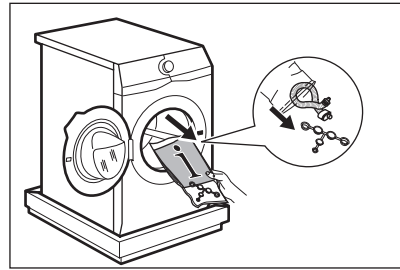

5. Legg produktet forsiktig ned på baksiden.
6. Sett det fremre polystyrenemballasjeelementet på gulvet under produktet.



Pass på at du ikke skader slangene.

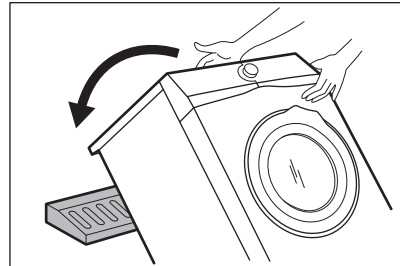

7. Fjern polystyrenbeskyttelsen fra bunnen.

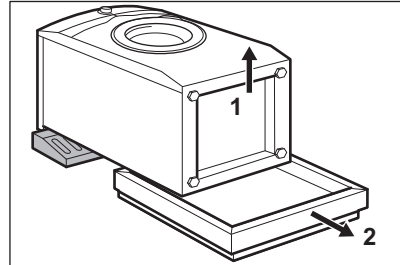

8. Sett produktet i vertikal posisjon.

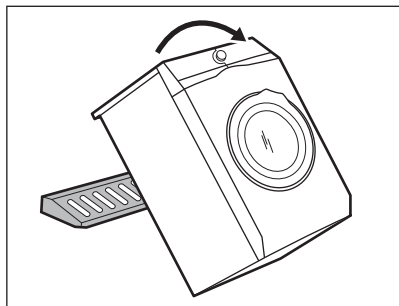

9. Fjern strømledningen og avløpsslangen fra slangeholderen.



Det er mulig at det kan renne vann fra avløpsslangen. Dette skyldes produkttesting på fabrikken.

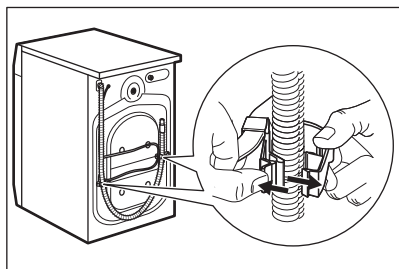

10. Fjern de tre boltene med skrunøkkel som fulgte med produktet.

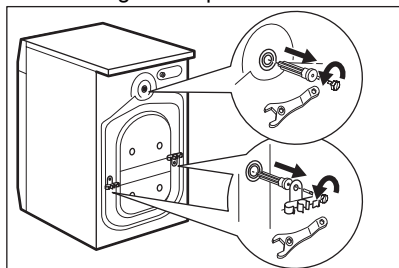

11. Trekk ut plastavstandsstykkene.
12. Sett plasthettene (som ligger i posen med bruksanvisningen) i hullene.

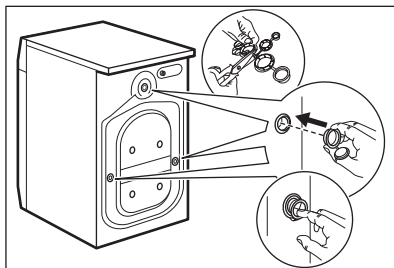

Vi anbefaler at du oppbevarer transportboltene, om du må flytte produktet senere.

5.2 Plassering og vatring

1. Monter produktet på et flatt, hardt gulv.



Pass på at tepper ikke stanser luft sirkulasjonen under produktet. Påse at produktet ikke berører vegg eller andre enheter.

2. Juster føttene for å få produktet i vater.

⚠ ADVARSEL!

Ikke legg papp, treverk eller liknende materialer under produktet for å justere nivået.

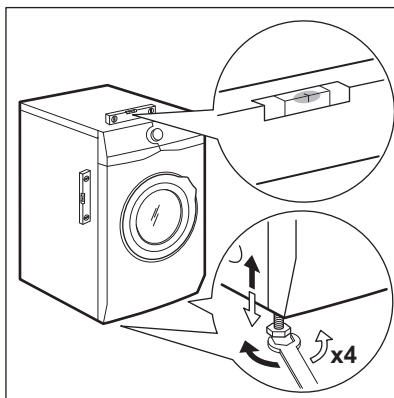

Produktet må stå flatt og stabilt.



Juster produktet korrekt for å forhindre vibrasjoner, støy og hindre at det flytter på seg når det er i bruk.



Når produktet er installert på en sokkel eller hvis en tørketrommel er stablet på vaskemaskinen, bruker du tilbehørene beskrevet i kapitlet "Tilbehør". Les nøye gjennom instruksjonene som følger med produktet og tilbehøret.

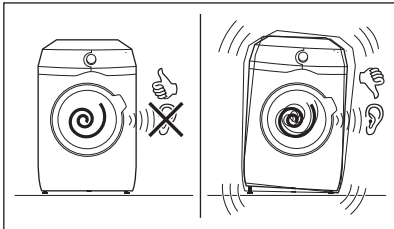

5.3 Installasjon på tregulv

Hvis du installerer produktet på et tregulv, må du sørge for å bruke festeplater for å feste produktets føtter.

Les nøye gjennom instruksjonene som følger med tilbehøret.

5.4 Vanninntaksslangen

1. Koble vanninntaksslangen til baksiden av produktet om nødvendig. Vanligvis er den allerede installert på fabrikken.

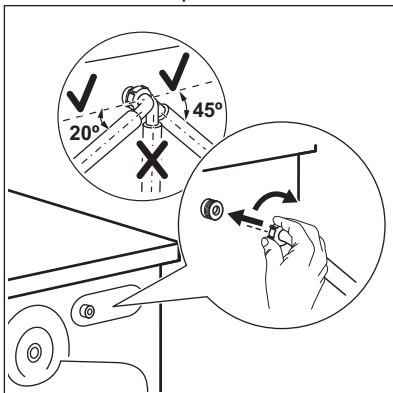

2. Posisjoner den mot venstre eller mot høyre avhengig av hvor kranen er plassert. Kontroller at inntaksslangen ikke er i en vertikal posisjon.
3. Hvis det er nødvendig, løsne ringmutteren for å plassere den i riktig posisjon
4. Koble vanninntaksslangen til en kaldtvannskran med 3/4-tommers gjenger.

Noen modeller kan inneholde inntaksslange med vannstoppemhet. Den forhindrer lekkasjer i slangen på grunn av den naturlige aldringen. Sektoren i vinduet viser denne feilen A Hvis dette skjer, lukk vannkranen og kontakt det autoriserte servicesenteret for informasjon om utskifting av slangen.

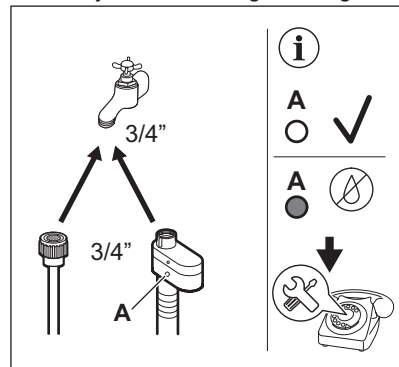

⚠ ADVARSEL!

Inntaksvannet skal ikke være varmere enn 25 °C.

⚠ FORSIKTIG!

Sørg for at det ikke lekker fra koplingene.



Ikke bruk en forlengingsslange dersom inntaksslangene er for korte. Kontakt servicesenteret for informasjon om å erstatte inntaksslangen.

5.5 Vannstoppmekanisme

Inntaksslangen har en vannstoppmekanisme. Denne enheten forhindrer vannlekkasje i slange etter som det blir eldre.

Den røde delen i vindu "A" viser denne feilen.

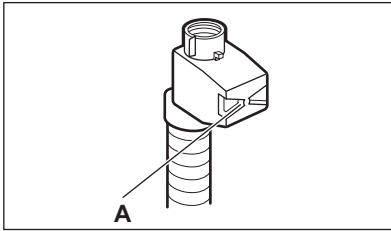

Hvis dette skjer må du stenge vannkranen og kontakte det autoriserte servicesenteret for å erstatte slangen.

5.6 Vanntømming

Avløpsslangen skal plasseres på en høyde som ikke er mindre enn 60 cm og ikke mer enn 100 cm fra gulvet.



Du kan forlenge avløpsslangen til maks 400 cm. Kontakt det autoriserte servicesenteret for å kjøpe den andre avløpsslangen og forlengelsen.

Det er mulig å koble til avløpsslangen på forskjellige måter:

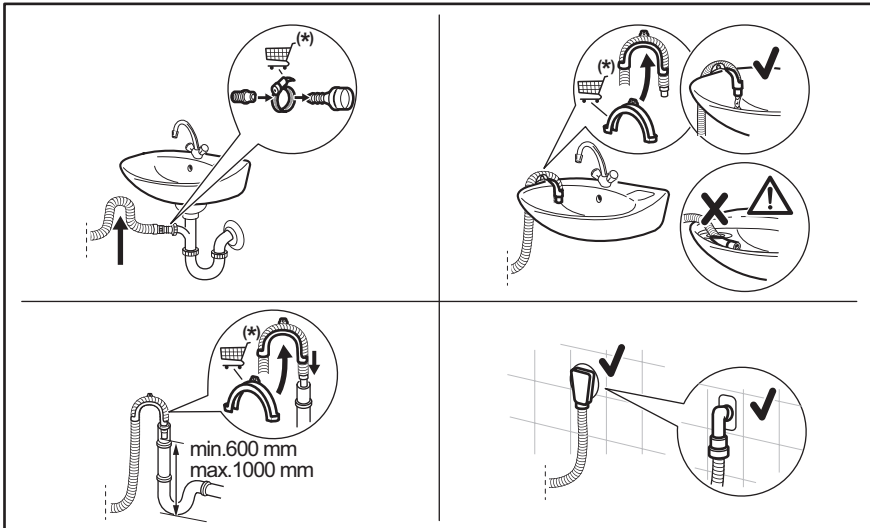

(*) Kan endres uten varsel.

- Koble avløpsslangen til rørstussen og fest den med en klemme.
- Posisjonere slangen direkte til et innebygd avløpsrør i veggen og fest den med en klemme.
- Uten plastslangeføringen, til en avløpsstuss – plasser avløpsslangen til rørstussen og fest den med en klemme.
- Til et vertikalt rør med luftehull – sett avløpsslangen direkte inn i et avløpsrør eller et vertikalt rør.
- Avløpsslangen kan bøyes i U-form og plasseres rundt plastføringen. På kanten av en vask – fest føringen til vannkranen eller veggen.



Sørg for at det er en bøy på avløpsslangen, slik at smuss fra vannlåsen ikke kommer inn i produktet.



Kontroller at plastslangeføringen ikke kan bevege seg når produktet tømmes og avløpsslangens ende ikke er senket ned i vannet. Det kan føre til at skittent vann blir ført tilbake i produktet. Kjøp tilbehør fra en autorisert leverandør.



Enden på avløpsslangen må alltid være ventilt, dvs. at innvendig diameter på avløpsrøret (min. 38 mm – min. 1,5") må være større enn den ytre diameteren på avløpsslangen.

5.7 Elektrisk tilkobling

På slutten av installasjonen kan du sette inn støpselet i stikkkontakten.

Typeskiltet og "Tekniske data"-kapittelet viser de nødvendige elektriske spesifikasjonene. Kontroller at de er kompatible med strømforsyningen.

Kontroller at den elektriske installasjonen i huset der du bor tåler den maksimale belastningen som kreves, også når det tas hensyn til alle andre produkter som er i bruk.

Vaskemaskinen skal koples til en jordet stikkontakt.

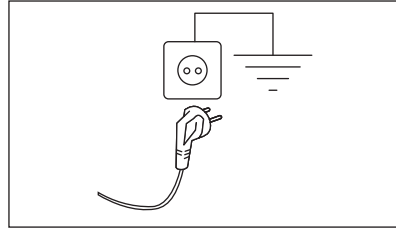

Strømkabelen skal være lett tilgjengelig etter at produktet er installert.

Kontakt vårt autoriserte servicesenter for elektrisk arbeid som kreves for å installere dette produktet.

Produsenten frasier seg ethvert ansvar for materielle skader eller personskader som skyldes at sikkerhetsanvisningene over ikke er blitt fulgt.

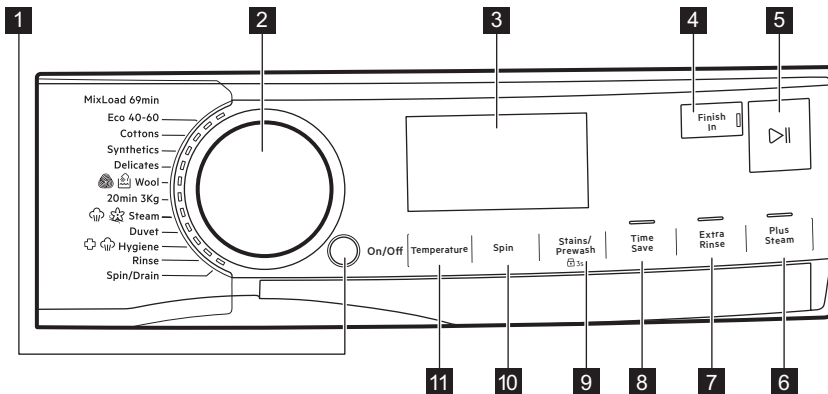

6. BETJENINGSPANEL

6.1 Beskrivelse av betjeningspanel











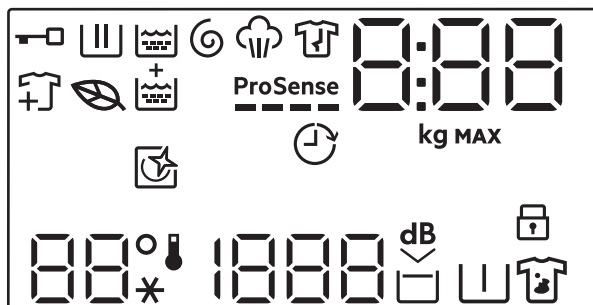



Tilvalgene kan ikke velges for alle vaskeprogrammer. Kontroller kompatibiliteten mellom tilvalg og vaskeprogrammer i «Kompatibiliteten av tilvalg med programmer»-paragrafen i kapittelet «Programmer». Et tilvalg kan ekskludere et annet. I dette tilfellet lar ikke produktet deg stille inn de inkompatible tilvalgene samtidig.

Pass på at skjermen og berøringsknappene alltid er rene og tørre.

- 1 På/Av-trykknapp
- 2 Programknapp
- 3 Display
- 4 Ferdig om-berøringsknapp
- 5 Start/Pause berøringsknapp 
- 6 Plusdamp-berøringsknapp
- 7 Ekstra skylning-berøringsknapp
- 8 Tidssparing-berøringsknapp
- 9 Flekker/Forvask-berøringsknapp og det faste barnesikring-tilvalget  3s
- 10 Sentrifugering berøringsknapp
- 11 Temperatur-berøringsknapp

6.2 Display



	Indikator for dørlås.
	Vaskefaseindikator. Den blinker i løpet av forvask og vaskefase.
	Indikator for skyllefasen. Den blinker under skyllefasen.
	Indikator for fasene sentrifugering og tømming. Den blinker i løpet av sentrifugering og tømmefase.
	Indikator for dampfase.
	Indikator for antikrøllfase.
	Økoprogramindikator: Den tennes når det valgte programmet og tilvalgene har en økoprofil.
	Indikator for å legge til plagg: Den tennes når programmet starter og brukeren fortsatt kan sette produktet på pause og legge til mer klesvask.
	Ekstra skylning-indikator.
ProSense 	ProSense-indikator.
	Ferdig om-indikator.

0:00

Den digitale indikatoren kan vise:

- Programvarighet (f.eks. 2:40).



Tiden som vises når programmet er valgt, samsvarer ikke med effektiv varighet og endres etter ProSense-fase.

- Maksimal mengde.
- Ferdig i tide (f.eks. 30' eller 2h).
- Programslutt (0).
- Varselkode (f.eks. E20).
- Indikasjon på samlet driftstimer for produktet. Se avsnittet "Teller for driftstimer" i avsnittet "Innstillinger" for mer informasjon.

8.88

Indikator for maksimal last. Verdien vises i tre sekunder etter programvalg, vekslet med sykklusvarighet.

MAX

Indikator for maks klesvask. Den blinker dersom tøymengden overgår den oppgitte mengden.



Denne indikatoren minner deg på å kjøre en rengjøringscyklus.



Indikator for barnesikring.

88°

--*

Temperaturområdet:
Indikator for temperatur
Kaldvannsindikator

1888

-- --

Sentrifugeområdet:
Indikator for sentrifugehastighet
Indikator for ingen sentrifugering Sentrifugeringsfasen er av.



Indikator for ekstra stille.



Indikator for skyllestopp.



Indikator for forvask.



Indikator for flekker.

6.3 Flerspråklige klistremerker

Produktet leveres med klistremerker på ulike språk.

Du kan sette klistremerket du ønsker ved siden av programvelgeren.

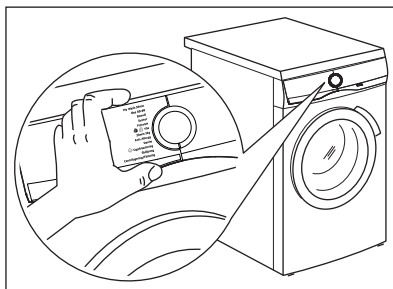

7. VELGER OG KNAPPER

7.1 På/Av

Hvis du trykk på denne knappen i noen sekunder, kan du slå produktet av eller på. To forskjellige lyder blir avspilt når du slår produktet av eller på.

Hvilemodusfunksjonen slår av produktet automatisk for å redusere energiforbruket i enkelte tilfeller, og det kan derfor hende at du må aktivere produktet igjen.



Det standard valgte programmet, når maskinen slås på, er alltid Eco 40-60-programmet, også etter oppvåkning fra standby.

For mer informasjon, se avsnittet om hvilemodus i kapittelet Daglig bruk.

7.2 Programknapp

Ved å dreie på programvelgeren kan du velge ønsket program.

7.3 Introduksjon



Tilvalgene/funksjonene kan ikke velges til alle vaskeprogrammer. Sjekk kompatibilitet mellom tilvalg/funksjoner og vaskeprogrammer i "Programoversikt". Tilvalg/funksjoner kan ekskludere hverandre. I dette tilfellet lar ikke produktet deg stille inn de inkompatible tilvalgene/funksjonene samtidig. Pass på at skjermen og berøringsknappene alltid er rene og tørre.

7.4 Ferdig om



Velg dette tilvalget som siste etter program og andre tilvalg, ellers kan det avbrytes hvis du endrer en innstilling.

Dette tilvalget gjør det mulig å velge tidspunktet et program skal avsluttes på. Programslutt kan utsettes med én 1 time per hver knapp-berøring i maksimalt 24 timer.

Displayet viser den normale programvarigheten vekselvis med det innstilte programmets sluttid (uttrykt i timer 0t). Minimum valgtid tilsvarer rundt oppover time av maksimal varighet for et program (f.eks. hvis syklusvarigheten varer i 3:15 timer, vil minimum valgtid være 4 t).

Etter programstart er døren låst og produktet starter ProSense-fasen. Når belastningsberegningen avsluttes, blinker ikonet for kjørefasen på displayet, og tidstallet teller ned i trinn på én time og i trinn på 1 minutt i løpet av den siste timen.

7.5 Start/Pause

Trykk Start/Pause -knappen for å starte, sette apparatet på pause eller for å avbryte et program som er i gang.

7.6 Plussdamp

Dette tilvalget legger til en dampfase etterfulgt av en kort antirkjølfase på slutten av vaskeprogrammet.

Dampfasen reduserer stoffkrølling og klargjør for stryking.



Plussdamp-alternativet oppnår gode resultater med en liten last fordi damp trenger bedre inn i klesvasken hvis det er mer plass. Av denne grunn er programmets maksimale last kombinert med dette alternativet 2 kg (omtrent 8–10 skjorter).

Når du stiller inn Plussdamp-alternativet, vil maksimal last reduseres til 2 kg i displayet og programtiden justeres tilsvarende.

-indikatoren blinker i displayet i løpet av dampfasen.



Dette tilvalget kan påvirke programvarigheten.

Når programmet stopper, viser displayet en null , -indikatoren lyser kontinuerlig.

Antikrøllfasen starter, -indikatoren blinker og Start/Pause  LED-lampen forblir tent. Trommelen utfører jevne bevegelser i omtrent 30 minutter for å beholde dampegenskapene.

For å avbryte antikrøllfasen kan du:

- trykke på På/Av -knappen i noen sekunder for å aktivere eller deaktivere produktet.
- Drei programvelgeren i en annen posisjon.

Når antikrøllbevegelserne stopper og døren låses opp, foreslår produktet det forrige innstilte programmet igjen.



En liten tøymengde gir bedre resultater.

7.7 Ekstra skylling

Med dette tilvalget kan du legge til noen skyllinger til de valgte vaskeprogrammene og optimalisere fordelingen av tømykner og forbedre mykheten i tøyet.

Det er foreslått ved bruk av tømykner.

Bruk dette alternativet for personer med allergier, samt i områder hvor vannet er bløtt.

Dette tilvalget kan øke programmets varighet.

Knappe-indikatoren tennes.

7.8 Tidssparing

Du kan bruke denne funksjonen for å redusere programvarigheten.

- Hvis klesvasken din er normal eller litt skitten, kan det være lurt å korte ned vaskeprogrammet. Berør denne knappen **én gang** for å redusere varigheten.
- Ved lavere tøymengde, berør denne knappen **to ganger** for å velge et ekstra kort program.
I dette tilfellet kan ikke temperaturen 95 °C velges.

LED-lampen på knappen er på, og displayet viser innstilt programvarighet.





Dette tilvalget kan også brukes til å korte ned varigheten av dampprogrammet.

7.9 Flekker/Forvask

Trykk på denne knappen gjentatte ganger for å aktivere et av de to alternativene.

Den relevante indikatoren vises i displayet.

- **Flekkfjerning** 
Velg dette alternativet for å legge til en flekkfjerningsfase i programmet, for behandling av svært skittent eller flekkete tøy med flekkfjerner.

Hell flekkfjerner i kammeret .
Flekkfjerningsmiddelet tilsettes i den aktuelle fasen av vaskeprogrammet.



Dette tilvalget er ikke tilgjengelig ved temperaturer under 40 °C.

- **Forvask** 
Bruk dette tilvalget for å legge til en forvaskfase på 30 °C før vaskefasen. Dette tilvalget anbefales for svært skittent tøy, spesielt hvis det inneholder sand, støv, gjørme eller andre faste partikler.



Tilvalgene kan øke programvarigheten.



Det er ikke mulig å stille inn disse to alternativene sammen.

7.10 Sentrifugering

Når du velger et program, velger produktet automatisk standard sentrifugehastighet.

Trykk på denne knappen gjentatte ganger for å:

- **Endre sentrifugehastigheten.**



Displayet viser kun sentrifugeringshastigheter som er tilgjengelige for det angitte programmet.

- **Aktivere funksjonen for skyllestopp.**
For å hindre at stoffet krøller seg, blir ikke det siste skyllevannet tømt ut. Vaskeprogrammet avslutter med vann i trommelen og den siste sentrifugeringsfasen blir ikke utført.

Displayet viser indikatoren .
Trommelen snurrer regelmessig for å redusere krøller.
Døren forblir låst. Trommelen roterer regelmessig for å redusere krøller. Du må tømme ut vannet for å kunne låse opp døren.

Trykk på Start/Pause-knappen :
produktet utfører sentrifugeringsfasen og tømmer ut vannet.

• **Aktiver tilvalget for ekstra stille.**

Ingen sentrifugeringsfaser (mellom- og sluttcentrifugering) blir kjørt og programmet blir avsluttet med vann i trommelen. Dette bidrar til å redusere krølling.

Ettersom at programmet er svært stille, egner det seg godt om natten når strømmen er billigere. For noen programmer utføres skyllingene med mer vann.

Displayet viser indikatoren .
Døren forblir låst. Trommelen roterer regelmessig for å redusere krøller. Du må tømme ut vannet for å kunne låse opp døren.

Hvis du trykker på Start/Pause-knappen, utfører produktet kun tømmefasen.

- **Uten sentrifugering – – –.**
Bruk dette tilvalget for å slå av alle sentrifugeringsfasene. Displayet viser indikatoren – – –. Produktet utfører den eneste tømmefasen for det valgte vaskeprogrammet. Velg dette alternativet for svært ømfintlige tekstiler. Skyllfasen bruker mer vann i enkelte vaskeprogrammer



Produktet pumper ut vannet automatisk etter omtrent 18 timer.

7.11 Temperatur

Når du velger et vaskeprogram, foreslår produktet en standardtemperatur automatisk.

Trykk på denne knappen gjentatte ganger til ønsket temperaturverdi vises i displayet.

Når displayet viser indikatorene  og – –, varmer ikke apparatet opp vannet.

8. INNSTILLINGER

8.1 Introduksjon



Når du trykker en tastkombinasjon, **må du ikke vippe** fingrene nedover. Sensorene til knappene under er sensitive og kan forstyrre valget ditt.

8.2 Lydsignaler

Dette produktet har to forskjellige lydsignaler som blir spilt av når:

- Når du starter produktet (en kort lyd).
- Når du slår av produktet (en kort lyd).
- Når du trykker på knappene (klikkelyd).
- Når du gjør et feilvalg (tre korte lyder).
- Programmet er ferdig (en sekvens av lyder i omtrent 2 minutter).
- Når apparatet har en feilfunksjon (sekvens av korte lyder i omtrent 5 minutter).

- Når det oppdages en overbelastning av klesvasken i løpet av ProSense-fasen (en dobbel lyd spilles én gang).

For å **aktivere/deaktivere** dette tilvalget, hold nede Ekstra skylling-knappen til du hører et pip eller et dobbelt pip.



Hvis du deaktiverer denne funksjonen, slutter lydsignalene å avspilles bare når programmet er slutt.

8.3 Barnesikring

Med dette tilvalget kan du hindre at barna leker med betjeningspanelet.

For å **aktivere/deaktivere** dette tilvalget, hold -knappen nede Flekker/Forvask inntil  **lås av/på** i displayet.

Som standard går apparatet over til dette tilvalget etter at du slår den av.

Barnesikringsfunksjonen er kanskje ikke tilgjengelig i et par sekunder etter at du slår på produktet.

8.4 Fast Ekstra skylling

Med dette alternativet kan du, hvis det er tilgjengelig med den valgte syklus, legge inn én eller to ekstra skyllinger permanent når du starter et nytt program.

- For å **aktivere/deaktivere** dette tilvalget, trykker du knappene Ekstra skylling og Tidssparing samtidig inntil indikatoren over Ekstra skylling skyveknappen og det korresponderende ikonet på displayet **slås av/på**.



Trykk på Ekstra skylling-knappen for å deaktivere funksjonen på en enkelt syklus uten å fjerne det permanente tilvalget.

8.5 Driftstimeteller

Det er mulig å visualisere den totale driftstiden for produktet i timer, fra første gang du slår på produktet. Denne verdien teller syklusenes driftstid (inkluderer ikke pauser, forsinket starttid). Gjør følgende for å visualisere denne verdien:

1. Slå på produktet ved å trykke på På/Av - knappen.
2. Trykk og hold inne Ekstra skylling- og Plusdamp-knappene i noen sekunder.
3. Etter 3 sekunder vises det totale antallet timer som produktet har vært i bruk i displayet: f.eks. 1276 timer, displayet viser teksten Hr i 2 sekunder, 12 (tusener og hundrevis) i 2 sekunder og 76 (tier og enheter).
4. Trykk på en hvilken som helst knapp for å avslutte denne modusen.



Hvis prosedyren ikke fungerer (på grunn av tidsavbrudd eller feil tastekombinasjon), slår du av produktet og gjentar sekvensen fra begynnelsen.

8.6 Fabrikkinnstillinger

Denne funksjonen gjør det mulig å gjenopprette fabrikkinnstillingene. Følg trinnene nedenfor for å **aktivere** dette alternativet:

1. Slå på produktet ved å trykke på På/Av - knappen.
2. Trykk og hold inne Flekker/Forvask- og Tidssparing-knappene i noen sekunder.
3. Displayet vil vise **--** i ca. 5 sekunder.

9. FØR FØRSTE GANGS BRUK



Under montering eller før første gangs bruk kan det hende at du finner noe vann i apparatet. Dette er vann som er igjen i apparatet etter en full funksjonell test på fabrikken for å sørge for at apparatet leveres til kunder i perfekt arbeidsstand og uten bekymringer.

1. Kontroller at alle transportbolter er fjernet.
2. Kontroller at strømtilførselen er tilgjengelig og at vannkranen er åpen.

3. Hell 2 liter vann i vaskemiddel-kammeret merket som .

Denne handlingen aktiverer avløpssystemet.

4. Hell litt vaskemiddel i kammeret merket som .
5. Velg og start et bomullsprogram på høyest mulig temperatur, uten klesvask i trommelen.

Dette fjerner eventuell smuss fra trommelen og kammeret.



10. PROGRAMMER

10.1 Programtabell



Programmene er beskrevet i denne tabellen ved å følge rekkefølgen på programvelgeren fra øverst til nederst.



Vaskeprogrammer

Program	Programbeskrivelse
MixLoad 69min	Bomull og blandede syntetiske tekstiler. Ideell til å gjøre din daglige klesvask på kort tid, for bedre klespleie og god rengjøring allerede ved 30 °C.
Eco 40-60	Syklus med lav energi for bomull. Reduserer temperaturen og forlenger tiden for å oppnå gode vaskeresultater.
Bomull	Hvite og fargede bomullsstoffer. Ideell for normalt og meget skittent.
Syntetisk	Syntetiske tekstiler eller blandingstekstiler. Normalt skittent.
Finvask	Ømfintlige plagg som akryler, viskose og blandede tekstiler som krever en mer skånsom vask. Normalt skittent.
 Ull	Maskinvaskbar ull, ull som skal håndvaskes og andre tekstiler med «håndvask»-symbol. ¹⁾
20 min - 3 kg	Bomull og syntetiske plagg som er lett skitne, eller bare brukt én gang.
 Damp	Bomull, syntetiske og blandede plagg. Spesial dampsyklus uten vask som kan brukes til å forberede tørket klesvask for stryking eller oppfrisking av plagg som er brukt én gang. Dette programmet reduserer krøller og lukt og mykner fibre. Ikke bruk vaskemiddel. Når programmet er ferdig, fjern tøyet raskt fra trommelen ²⁾ Fjern flekker om nødvendig ved å vaske eller bruke flekkfjerning. Dampprogrammet har ingen hygienesyklus. Ikke velg et dampprogram med disse typer plagg: <ul style="list-style-type: none">• Plagg som ikke er egnet for tørketromling.• Plagg som er merket "Skal kun renses".
Sengeteppe	Spesialprogram for syntetisk eller fjær- og dunteppe, dyne, sengeteppe og så videre. Bruk flytende skånsomt vaskemiddel, som ullvaskemiddel.
 Hygiene	Hvite bomullsplagg. Dette høyt ytende vaskeprogrammet kombinert med damp fjerner mer enn 99,99 % av bakterier og virus ³⁾ holder temperaturen over 60 °C gjennom hele vaskefasen; med en ekstra virkning på fibre takket være en dampfase, sikrer en forbedret skylingsfase en riktig fjerning av rester av vaskemiddel og mikroorganismer. Dette programmet sikrer også en riktig reduksjon av pollen / allergifremkallende elementer.

Program	Programbeskrivelse
Skylling	Alle stoffer, unntatt ullvarer og svært ømfintlige tekstiler. Program for skylning og sentrifugering av klesvask. Standard sentrifugehastighet er den som brukes for bomullsprogrammer. Reduser sentrifugehastigheten etter typen klesvask. Still om nødvendig inn alternativet Ekstra skylning for å legge til skylninger. Med lav sentrifugehastighet utfører maskinen skånsomme skylninger, og kortere sentrifugering.
Sentrifugering/Tømming	For å sentrifugere vasken og pumpe ut vannet i trommelen. Alle stoffer, unntatt ull og finvasketekstiler.

- 1) I dette programmet roterer trommelen sakte for å sikre at vasken er skånsom. Det kan virke som om trommelen ikke roterer eller ikke roterer som den skal, men dette er normalt på dette programmet.
- 2) Hvis du stiller inn et dampprogram med tørket tøy, kan tøyet være fuktig på slutten av syklusen. Heng opp klærne i ca 10 minutter på en tørkesnor. Dette programmet fjerner ikke spesielt intens lukt.
- 3) Testet for Staphylococcus aureus, Enterococcus faecium, Candida albicans, Pseudomonas aeruginosa og MS2 Bakteriofag i ekstern test utført av Swisstatest Testmaterialien AG i 2021 (testrapport nr. 202120117).

Programtemperatur, maksimal sentrifugehastighet og maksimal tøymengde

Program	Standard temperatur Temperaturområde	Referanse sentrifugehastighet Sentrifugeringshastighet	Maksimal mengde
MixLoad 69min	30 °C 60 °C – 30 °C	1600 O/min 1600 o/min – 400 o/min	5.0 kg
Eco 40-60	1) 2)	1600 o/min 1600 o/min – 400 o/min	8.0 kg
Bomull	40 °C 95 °C – Kaldt	1600 O/min 1600 o/min – 400 o/min	8.0 kg
Syntetisk	30 °C 60 °C – Kaldt	1200 O/min 1200 o/min – 400 o/min	3.0 kg
Finvask	30 °C 40 °C – Kaldt	800 O/min 1200 o/min – 400 o/min	2.0 kg
 UII	40 °C 40 °C – Kaldt	1200 O/min 1200 o/min – 400 o/min	1.5 kg
20 min - 3 kg	30 °C 40 °C – 30 °C	1200 O/min 1600 o/min – 400 o/min	3.0 kg
 Damp	-	-	1.0 kg
Sengeteppe	30 °C 60 °C – Kaldt	800 o/min 800 o/min – 400 o/min	3.0 kg
 Hygiene	60 °C	1600 O/min 1600 o/min – 400 o/min	8.0 kg

Program	Standard temperatur Temperaturområde	Referanse sentrifuge- hastighet Sentrifugeringshastig- het	Maksimal mengde
Skylling	-	1600 O/min 1600 o/min – 400 o/min	8.0 kg
Sentrifugering/Tømming	-	1600 O/min 1600 o/min – 400 o/min	8.0 kg

1) I henhold til kommisjonsforordning EU 2019/2023 er dette programmet ved 40 °C i stand til å rengjøre normalt skittent bomullstøy som er erklært å være vaskbart ved 40 °C eller 60 °C, sammen i samme syklus.



For kapittelet i vaskeriet, programvarigheten og andre data, se kapitlet "Forbruksverdier".
De mest effektive programmene når det gjelder energiforbruk er generelt de som utfører ved lavere temperaturer og lengre varighet.

2) Temperaturen i dette programmet er ikke synlig på displayet, og den stilles inn automatisk.

10.2 Damp-programmer

Damp-programmene kan brukes til å redusere krøller og lukt på plagg (som bomull, syntetiske tekstiler, blandede tekstiler, inkludert finvask) som bare trenger å friskes opp på kort tid, noe som unngår vasking.

Tøfibrene slakkes, og gjør stryking kjempelett. Fjern raskt vasken fra trommelen når syklusen er ferdig.

Syklusvarigheten kan reduseres til 15 minutter ved hjelp av Tidssparing - alternativet.

IKKE still inn denne modusen med følgende type elementer:

- Plagg som ikke er egnet for tørketromling.
- Plagg som er merket "Skal kun renses".



Ikke bruk vaskemiddel!
Damp-programmene fjerner ikke spesielt intens lukt og utfører ingen hygienesyklus.
Etter dampbehandlingen kan tøyet være fuktig. Heng ut plaggene i et par minutter.

Duften (AEG Steam Fragrance)

Med AEG Steam Fragrance kan du friske opp selv de ømfintlige klærne dine, fjerne krøller

og tilføre friskhet med en mild duft utviklet eksklusivt av **AEG**. Ved å friske opp klærne dine med damp, i stedet for å kjøre hele vaskesyklusen, vil du få klærne dine til å se og føles nye lenger. Du kan til og med trygt bruke duften med kasjmir- og dampprogrammer – hvis de er tilgjengelige – for ømfintlige tekstiler som kasjmir og ull. Når du behandler mindre last reduserer du duftdoseringen og syklusens varighet: på kun femten minutter, vil klærne dine gjenvinne den «nettopp vasket»-følelsen.

Les nøye gjennom instruksjonene som følger med duften.

IKKE:

- Tørk plaggene behandlet med duft i trommelen. Fordelene forduster.
- Bruk duften til andre formål enn foreskrevet her.
- Bruk duften på nye plagg. Nye plagg kan inneholde rester av etterbehandlingsblandinger som ikke er kompatible med duften.



Duften er tilgjengelig i **AEG**-nettbutikken eller hos en autorisert forhandler.

10.3 Woolmark Wool Care - Blå



Syklusen for ullprogrammet til denne maskinen har blitt godkjent av The Woolmark Company, for vasking av ullplagg merket som «bare håndvask», så sant instruksjonene på produktenes merkelapp og de fra vaskemaskinens produsent blir fulgt. M2103
Woolmark-symbolet er et sertifiseringsmerke i mange land.

10.4 Tilvalgskompatibilitet med programmer

	MixLoad 69min	Eco 40-60	Bomull	Syntetisk	Finvask	Ull	20 min - 3 kg	Damp	Sengeteppe	Hygiene	Skylling	Sentrifugering/Tømming
Sentrifugering	■	■	■	■	■	■	■		■	■	■	
Skyllestopp	■	■	■	■	■	■				■	■	
dB Ekstra stille			■	■	■							
--- Uten sentrifugering												■ ¹⁾
Flekkfjerning ²⁾			■	■						■		
Forvask ³⁾			■	■								
Tidssparing ⁴⁾			■	■	■			■				
Ekstra skylling	■		■	■	■					■	■	
Plussdamp ²⁾	■		■	■						■		

MixLoad 69min	Eco 40-60	Bomull	Syntetisk	Finvask	Ull	20 min - 3 kg	Damp	Sengeteppe	Hygiene	Skylling	Sentrifugering/Tømming
Ferdig om	■	■	■	■	■	■	■	■	■	■	■

- 1) Hvis du velger tilvalget Ingen sentrifugering, tømmer produktet kun ut vann.
- 2) Dette alternativet er ikke tilgjengelig ved temperaturer under 40 °C.
- 3) Flekkfjerning og Forvask kan ikke velges sammen.
- 4) Hvis du velger den korteste varigheten, anbefaler vi å gjøre klesvasken mindre. Det er mulig å fylle hele maskinen, men vaskeresultatene kan bli mindre tilfredsstillende.

Egnede vaskemidler for vaskeprogrammer

Program	Universelt pulver ¹⁾	Universell flytende såpe	Flytende såpe for fargede plagg	Delikat ull	Spesielle
MixLoad 69min	--	▲	▲	--	--
Eco 40-60	▲	▲	▲	--	--
Bomull	▲	▲	▲	--	--
Syntetisk	▲	▲	▲	--	--
Finvask	--	--	--	▲	▲
Ull	--	--	--	▲	▲
20 min - 3 kg	--	▲	▲	--	--
Sengeteppe	--	--	--	▲	▲
Hygiene	▲	▲	--	--	▲

- 1) Ved temperatur over 60 °C anbefales bruk av såpepulver.

▲ = Anbefalt

-- = Ikke anbefalt

11. DAGLIG BRUK



ADVARSEL!

Se etter i Sikkerhetskapitlene.

11.1 Slå på produktet

1. Sett støpselet inn i stikkkontakten.
2. Åpne vannkranen.
3. Trykk på På/Av -knappen i noen sekunder for å aktivere produktet.

En kort melodi blir avspilt. Produktet foreslår et standardprogram automatisk. Den relevante indikatoren tennes.

Displayet viser standardprogrammet, Eco 40-60, syklusvarigheten, den maksimale tøymengden (kun noen få sekunder), standardtemperaturen, standard sentrifugehastighet og vaskefaseindikatorene som utgjør programmet.

11.2 Legge i tøyet

- Åpne døren til produktet.
- Rist plaggene før du legger dem inn i produktet.
- Legg klesvasken i trommelen, plagg for plagg.

Sørg for at du ikke legger for mye klær inn i trommelen.

- Steng døren godt igjen.

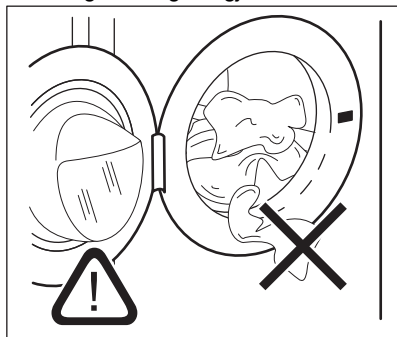

⚠ FORSIKTIG!

- Sørg for at det ikke ligger noe tøy mellom pakningen og døren. Det er fare for vannlekkasje eller skade på tøyet.
- Vasking av svært skitne eller fettete flekker kan forårsake skade på gummideler på produktet.

11.3 Fylling av vaskemiddel og tilsetninger

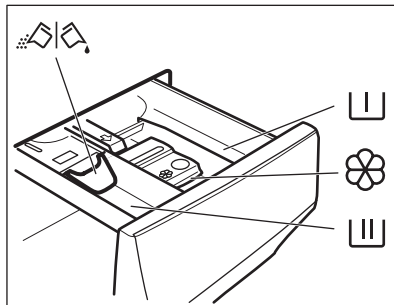

Kammer for forvaskfase, bløtleggingsprogram eller flekkfjerner. Kammer for vaskefasen.



Beholder for flytende tilsetninger (tøymykner, stivelse).

MAX

Maksimalt nivå for mengden av flytende tilsetningsmidler.



Klaff for pulver eller flytende vaskemiddel.



Følg alltid anvisningene som du finner på emballasjen til vaskemiddelproduktet, men vi anbefaler at du ikke overgår det indikerte maksnivået (**MAX**). Denne mengden garanterer imidlertid de beste vaskeresultatene.



Etter en vaskesyklus fjern om nødvendig vaskemiddelrester fra vaskemiddelbeholderen.

11.4 Kontroller klaffens posisjon

1. Trekk ut vaskemiddeldispenseren til den stopper.

2. Trykk spaken ned for å ta ut dispenseren.

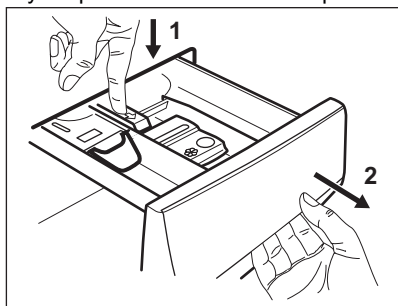

3. Vri klaffen opp for å bruke vaskepulver.

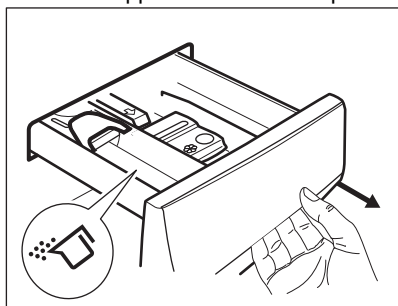

4. Vri klaffen ned for å bruke flytende vaskemiddel.

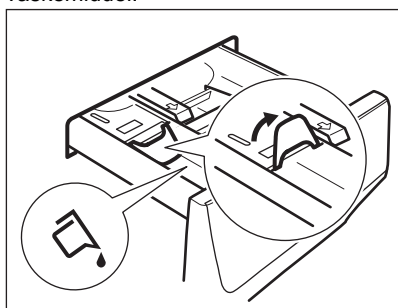

Med denne klaffen i NED-posisjon:

- Ikke bruk geléaktige/tykflytende vaskemidler.
- Ikke tilsett mer flytende vaskemiddel enn klaffen viser.
- Ikke velg forvaskfase.
- Ikke velg Utsatt start.

5. Mål opp vaskemiddel og skyllemiddel.

6. Lukk vaskemiddeldispenseren ordentlig.

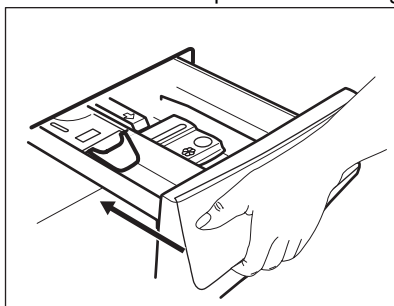

Kontroller at klaffen ikke forårsaker blokkering når du lukker skuffen.

11.5 Velge et program

1. Drei programvelgeren for å velge ønsket vaskeprogram. Den tilhørende programindikatoren tennes.

Eco 40-60 er standard foreslått program når produktet er slått på, det som informasjonen på energietiketten er relatert til.

Start/Pause -knappens indikator blinker. Displayet viser en indikativ programvarighet, den maksimale erklærte tøymengden for det innstilte programmet (bare i noen sekunder), standardtemperaturen, standard sentrifugehastigheten og vaskefaseindikatorerne (hvis tilgjengelig).

2. Trykk på de tilhørende knappene for å endre temperaturen og/eller sentrifugehastigheten.
3. Om ønskelig, velg ett eller flere tilvalg ved å trykke på de tilhørende knappene. De tilhørende indikatorene tennes på displayet og den oppgitte informasjonen blir endret.



Et lydsignal spilles av dersom et valg **ikke er mulig**.

11.6 Starte et program

Trykk på Start/Pause -knappen for å starte programmet.

Den tilknyttede indikatoren slutter å blinke og forblir på.

Programmet starter, og døren låses.

Displayet viser indikatoren .



Tømmepumpen starter og går i en kort periode før produktet fyller inn vann.

11.7 Starte et program med Ferdig om -tilvalget

1. Berør denne gjentatte ganger til displayet viser ønsket tid som programmet skal avsluttes. -indikatoren tennes.
2. Trykk på Start/Pause -knappen. Trommelen begynner å rotere for å utføre ProSense-estimeringen, hvis det er forventet i det valgte programmet.
3. Produktet starter nedtellingen til programmet er ferdig, og programmet starter i riktig øyeblikk for å avslutte på tidspunktet som er innstilt gjennom dette tilvalget.

For å endre eller avbryte dette tilvalget:

1. Slå av produktet med På/Av -knappen.
2. Slå på produktet igjen.
3. Still inn programmet på nytt.

11.8 ProSense- tøymengderegistrering



Programvarigheten i displayet refererer til en **medium/stor tøymengde**.

Etter å ha innstilt et vaskeprogram, lyser **ProSense** -ikonet på displayet opp hvis programmet støtter det.

Etter at du har trykket på Start/Pause -knappen, starter ProSense tøymengdoppdagelse:

1. Produktet registrerer tøymengden i løpet av de første 30 sekundene: -indikatoren blinker, strekene under **ProSense** -ikonet beveger seg frem og tilbake og trommelen roterer kort.
2. Når trommelen slutter å rotere, viser displayet den nye programvarigheten, som kan øke eller redusere, justert tilsvarende mengden som ble oppdaget,

antall streker indikerer tøymengden i kvartalet (fra 1 til 4, 4 stolper ved overbelastning), indikatoren for maksimal oppgitt tøymengde tennes igjen. Etter ytterligere 30 sekunder, starter vannfyllingen.



Når **trommelen overbelastes**, tennes indikatoren for maksimal oppgitt tøymengde igjen med **MAX**-indikatoren blinkende. I dette tilfellet, i disse 30 sekundene, er det mulig å sette produktet på pause og fjerne de ekstra plaggene. Når de ekstra plaggene er fjernet, trykk på Start/Pause -knappen for å starte programmet på nytt. ProSense-fasen kan bli repetert opptil tre ganger (se punkt 1).

Viktig! Hvis tøymengden ikke blir redusert, starter vaskeprogrammet uansett, på tross av overbelastningen. Det er ikke mulig å garantere det beste vaskeresultatet dersom dette skjer.



Etter omtrent 20 minutter fra programstart, kan programvarigheten justeres igjen avhengig av tøyets absorpsjonsevne.



ProSense-registrering blir kun utført for fullstendige vaskeprogrammer (ikke valgt å hoppe over faser).



ProSense er ikke tilgjengelig med noen programmer, for eksempel Ull, programmet med korte sykluser og programmer uten vaskefase.

11.9 Programfaseindikatorer

Når programmet starter og indikatoren for den aktuelle fasen blinker, og de andre faseindikatorene lyser.

F.eks. vaske- eller forvaskfasen er i gang:



Når fasen er over, slutter den aktuelle indikatoren å blinke og lyser konstant. Indikatoren for neste fase begynner å blinke.

F.eks. skyllefasen er i gang:



Hvis du velger Plusdamp tennes dampfaseindikatoren.

Dampfassen er i gang:





Antikrøllfasen er i gang:



11.10 Slik avbryter du et program og endre tilvalgene

Når programmet kjører, kan bare **noen** av tilvalgene endres:

1. Berør Start/Pause -knappen. Den relaterte indikatoren blinker.
2. Endre tilvalgene. Den oppgitte informasjonen i displayet endrer seg tilsvarende.
3. Trykk på Start/Pause -knappen igjen. Vaskeprogrammet fortsetter.

11.11 Avbryte pågående program

1. Trykk på På/Av -knappen for å avbryte programmet og deaktivere apparatet.
2. Trykk på På/Av -knappen igjen for å aktivere apparatet.

Du kan nå stille inn et nytt vaskeprogram.



Hvis ProSense-fasen allerede er utført og vannfyllingen allerede er startet, starter det nye programmet **uten å repetere ProSense-fasen**. Vannet og vaskemiddelet blir ikke tømt ut for å unngå sløsing. Displayet viser maksimal varighet for programmet, og blir oppdatert etter omtrent 20 minutter fra du startet det nye programmet.



11.12 Åpne døren – Legge inn tøy

Produktets dør vil være lukket mens et program eller tidsforvalg er i bruk.





Hvis temperaturen og vannstanden i trommelen er for høy og/eller fortsatt roterer, kan du ikke åpne døren.

Du kan enkelt åpne døren for å legge til eller fjerne noen plagg når -ikonet lyser.

1. Trykk på Start/Pause -knappen. På displayet slukkes den relaterte dør-lås-indikatoren.
2. Åpne døren til produktet. Ta ut eller legg inn plaggene ved behov.
3. Steng døren og trykk på Start/Pause -knappen.

Programmet eller utsatt start fortsetter.

Når ikonet  slås av, kan døren åpnes når programmet er ferdig, eller ved å stille inn sentrifugerings- eller tømme-program/tilvalg og deretter trykke på Start/Pause -knappen.

11.13 Programslutt

Når programmet er slutt, stopper maskinen automatisk. Lydsignalene høres (hvis de er aktive).

Alle vaskefaseindikatorerne vises på displayet og tidsområdet viser .

Indikatoren for Start/Pause -knappen blir slukket.

Døren låses opp og -indikatoren går av.

1. Trykk på På/Av-knappen for å slå av produktet. Fem minutter etter at vaskeprogrammet er ferdig, vil energisparingsfunksjonen automatisk slå av maskinen.







Når du aktiverer produktet igjen, foreslår det Eco 40-60 som standardprogram. Drei programvelgeren for å velge en ny syklus.

2. Ta klesvasken ut av produktet.
3. Kontroller at trommelen er tom.

4. La døren og oppvaskmiddelbeholderen for stå litt på gløtt for å forhindre mugg og lukt.
5. Steng vannkranen.



11.14 Tømming av vannet etter endt syklus



Hvis du har valgt et program eller et alternativ som ikke pumper ut vannet fra siste skylling, fullføres programmet, men:

- Displayet viser indikatoren , tilvalgsindikatoren  eller  og indikatoren for dørlås . Indikatoren for den aktive fasen  blinker.
- Trommelen snus fortsatt regelmessig for å forhindre at klesvasken blir krøllete.
- Døren forblir låst.
- Du må tømme ut vannet for å åpne døren:

1. Berør Sentrifugering -knappen ved behov for å senke sentrifugehastigheten som foreslås av produktet.

2. Trykk på -knappen.

- Hvis du har valgt , tømmer produktet ut vannet og sentrifugerer.
- Hvis du har valgt , tømmer produktet ut vannet.

Tilvalgsindikatoren  eller  blir slukket, mens -indikatoren blinker og deretter blir slått av.

3. Du kan åpne døren når programmet er fullført og dørlåsindikatoren  slukker.

4. Trykk på På/Av -knappen i noen sekunder for å slå av produktet.



Produktet tømmer uansett ut vannet automatisk etter omtrent 18 timer.

11.15 Hvilemodusfunksjon

Hvilemodusfunksjonen slår av produktet automatisk for å redusere energiforbruket når:

- Om produktet ikke har vært brukt på 5 minutter før du trykker på Start/Pause -knappen.
- Trykk på knappen På/Av for å slå på produktet på nytt.
- Etter 5 minutter etter et vaskeprogram er ferdig. Trykk på knappen På/Av for å slå på produktet på nytt. Produktet foreslår Eco 40-60 som standardprogram. Drei programvelgeren for å velge en ny syklus.



Hvis du allerede har valgt et tilvalg som avslutter med vann i trommelen, **deaktiverer ikke** hvilemodusfunksjonen produktet for å minne deg på at du må pumpe ut vannet.

12. RÅD OG TIPS



ADVARSEL!

Se etter i Sikkerhetskapitlene.

12.1 Vasketøy

- Fordel tøyet inn slik: hvitt, farget, syntetisk, finvask og ull.
- Følg vaskeanvisningene på tøyets merkelapper.
- Ikke vask hvite og fargede plagg sammen.
- Noen fargede plagg kan farge av i første vask. Vi anbefaler at du vasker dem separat de første gangene.

- Vreng stoffer med flere lag, ull og plagg med trykte illustrasjoner.
- Behandle vanskelige flekker på forhånd.
- Vask vanskelige flekker med spesialvaskemiddel.
- Vær forsiktig med gardiner. Fjern opphengskroker og legg gardinene i en vaskepose eller et putevar.
- Hvis det er veldig lite tøy i maskinen, kan det oppstå balanseproblemer i sentrifugeringsfasen, noe som fører til for høy vibrasjon. Hvis dette skjer:

- a. avbryt programmet og åpne døren (se «Daglig bruk-kapittel»).
 - b. fordel tøyet manuelt slik at vasken er fordelt jevnt rundt trommelen;
 - c. Trykk på Start/Pause-knappen. Sentrifugeringsfasen fortsetter.
- Knepp igjen putetrekk og lukk alle glidelåser, hemper og trykknapper. Fest belter, snorer, skolisser, bånd og andre løse elementer.
 - Vask ikke tøy uten sømmer eller tøy med rifter. Bruk en vaskepose for å vaske små og/eller finvask (f.eks. BH-er med spiler, belter, tights osv.).

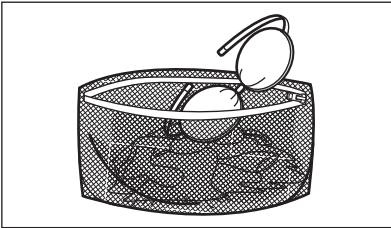

- Tøm lommer og brett ut foldet tøy.

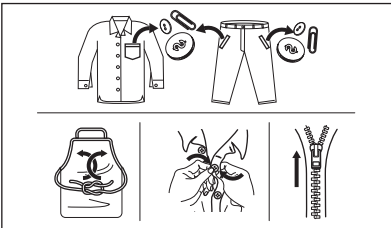

12.2 Gjenstridige flekker

For noen flekker er det ikke tilstrekkelig med vann og vaskemiddel.

Vi anbefaler at du forbehandler disse flekkene før du legger plaggene i produktet.

Det er mulig å kjøpe spesielle flekkfjerningsmidler. Bruk en type som egner seg for den aktuelle flekken og stoffet.

Ikke spray flekkfjerner på plagg nær apparatet, da den er etsende på plastdelene.



12.3 Vaskemiddeltipe og -mengde

Vaskemiddelet som blir brukt, og korrekt mengde påvirker ikke bare vaskeytelsen, men bidrar også til å redusere belastningene på miljøet:

- Bruk bare vaskemidler og andre behandlinger som er beregnet for bruk i vaskemaskiner. Følg først disse generiske reglene:
 - vaskemiddel i pulverform (også tabletter og enkeltdose-vaskemidler) for alle typer tekstiler, unntatt ømfintlige. Bruk helst vaskepulver med blekemiddel for lyse klær og klesdesinfisering,
 - flytende vaskemidler (også vaskemidler i enkeltdoseform), helst for vaskeprogrammer på lav temperatur (maks 60 °C) for alle stofftyper, eller spesialberegnete for ull.
- Valg av og mengde vaskemiddel avhenger av: tekstiltipe (finvask, ull, bomull osv.), farge på tøy, størrelsen på tøymengden, hvor skittent tøyet er, vasketemperatur, tid og hardheten på vannet som brukes.
- Følg anvisningene som du finner på emballasjen til disse vaskemidlene eller andre behandlinger uten å overgå de indikerte maksnivåene (**MAX**).
- Ikke bland ulike typer vaskemidler.
- Bruk mindre vaskemiddel hvis:
 - du vasker en liten mengde tøy,
 - programvarigheten har blitt redusert med Time Manager-knappen.
 - tøyet bare er litt skittent,
 - det er mye skum under vask.
- Når du bruker vaskemiddeltabletter eller pods, må du alltid legge dem i trommelen, ikke i oppvaskmiddelskuffen og du må følge produsentens anbefalinger .

Utilstrekkelig vaskemiddel kan føre til:

- utilfredsstillende vaskeresultater,
- at tøymengden blir grå,
- fettete klær,
- mugg i produktet.

For mye vaskemiddel kan føre til:

- skumming,
- redusert vaskeeffekt,
- utilstrekkelig skylling,
- større innvirkning for miljøet.

12.4 Sparetips

For å spare vann, energi og vaskemiddel anbefaler vi at du følger disse tipsene:

- **Normalt skittent tøy** kan vaskes **uten forvask** for å spare vaskemiddel, vann og tid.
- Hvis du laster produktet til **maksimal kapasitet som er indikert for hvert program, hjelper det å redusere energi- og vannforbruket.**
- Med riktig forbehandling kan flekker og begrenset smuss fjernes. Tøyet kan deretter vaskes på en lavere temperatur.
- Bruk riktig mengde vaskemiddel i henhold til anbefaling fra vaskemiddelprodusenten

og kontroller vannhardheten til systemet i huset. Se «Vannhardhet».

- Hvis du har en tørketrommel, anbefales det å bruke **maksimal sentrifugehastighet** for det valgte vaskeprogrammet for å spare energi under tørking.
- Fortrinnsvis bruk korte sykluser ved lavere temperaturer.

12.5 Vannhardhet

Hvis vannet der du bor er hardt eller middels hardt, anbefaler vi at du bruker et vannmyknertilsetningsmiddel for vaskemaskiner.

Vannet er hardt eller middels hardt når hardheten overstiger 8dH.

I områder der vannet er mykt, er det ikke nødvendig å bruke en vannmykner.

Kontakt det lokale vannverket for å få vite vannhardheten der du bor.

Bruk riktig mengde vannmykner. Følg anvisningene som du finner på emballasjen til produktet.

13. STELL OG RENGJØRING

ADVARSEL!

Se etter i Sikkerhetskapitlene.

13.1 Plan for regelmessig rengjøring

Periodisk rengjøring hjelper deg med å utvide levetiden på produktet ditt.

Etter hver syklus, la døren og vaskemiddelbeholderen stå litt på gløtt for å få luftsirkulasjon og tørke fuktigheten inne i produktet: Dette vil forhindre mugg og lukt.

Hvis produktet ikke brukes over lenger tid: Steng vannkranen og trekk ut støpselet.

Veiledende periodisk rengjøringsplan:

Avkalking	To ganger i året
Vedlikeholdsvask	En gang i måneden
Rengjør dørpakningen	Annenhver måned

Rengjør trommelen	Annenhver måned
Rengjør såpeskuffen	Annenhver måned
Rengjør avløpsumpefilter	To ganger i året
Rengjør innløpsslangen og ventilfilteret	To ganger i året

Følgende avsnitt forklarer hvordan du skal rengjøre hver del.

13.2 Fjerne fremmedlegemer



Sørg for at lommene er tomme og at alle løse elementer er bundet før du kjører syklusen. Se "Tøymengde" i "Hint- og tips"-kapittelet.

Fjern fremmedlegemer (for eksempel metallklemme, knapper, mynter osv.) som du

kan finne i dørpakningen, filtrene og trommelen. Se avsnittene "Dørpakning med dobbel randlås", "Rengjøring av trommelen", "Rengjøring av avløpspumpen" og "Rengjøring av innløpsslangen og ventilfilteret". Dersom det er nødvendig, kontakt det autoriserte service-senteret.

13.3 Utvendig rengjøring

Rengjør produktet kun med mild såpe og varmt vann. Tørk alle overflater nøye.

Ikke bruk skuresvamber eller skrapemateriell.

FORSIKTIG!

Ikke bruk alkohol, løsemiddel eller kjemiske midler.

FORSIKTIG!

Ikke rengjør metallflater med et klorbasert vaskemiddel.

13.4 Avkalking

i

Hvis vannet der du bor er hardt eller middels hardt, anbefaler vi at du bruker en vannmykner for vaskemaskiner. Vannet er hardt eller middels hardt når hardheten overstiger 8dH.

Undersøk trommelen med jevne mellomrom for å se etter kalk.

Vanlige vaskemidler inneholder allerede stoffer for å bløtgjøre vannet, men vi anbefaler å kjøre en syklus med tom trommel og kalkfjerner nå og da.

i

Følg alltid anvisningene som du finner på emballasjen til produktet.

13.5 Vedlikeholdsvask

Bruk av korte programmer på lave temperaturer over tid, kan gjøre at det samler seg vaskemiddelrester, lo, bakterier og biofilm inne i trommelen og karet. Dette kan generere vond lukt og mugg.

Kjør en vedlikeholdsvask minst én gang hver måned for å eliminere oppsamling og rengjøre innsiden av apparatet:

1. Ta all klesvask ut av trommelen.
2. Kjør et bomullsprogram på maksimal temperatur med en liten mengde vaskemiddel, eller kjør Maskinrens-programmet hvis det er tilgjengelig.

13.6 Dørpakning

Dette produktet er designet med et **selvrensjørende dreneringssystem**, som lar lette lofibre som faller av klærne tømmes ut med vannet. Undersøk tetningen regelmessig. Mynter, knapper og andre små artikler kan bli hentet når programmet er ferdig.

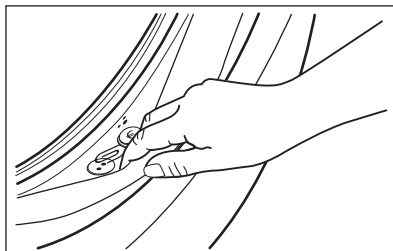

Rengjør det når det kreves, ved å bruke ammoniakk kremrens uten å skrape tetningsoverflaten.

i

Følg alltid anvisningene som du finner på emballasjen til produktet.

13.7 Slik rengjør du trommelen

Undersøk trommelen regelmessig for å forhindre uønskede avleiringer.

Rester etter rust i trommelen kan forekomme som følge av at fremmedlegeme ruster i vasken eller fordi vannet inneholder jern

Rengjør trommelen med produkter som er egnet for rustfritt stål.



Følg alltid anvisningene som du finner på emballasjen til apparatet.

Ikke bruk sure avkalkningsprodukter, slipende produkter som inneholder klor eller jern eller stålull i rengjøring av trommelen.

Slik foretar du en grundig rengjøring:

1. Rengjør trommelen med produkter som er egnet for rustfritt stål.



Følg alltid anvisningene som du finner på emballasjen til apparatet.

2. Ta all klesvask ut av trommelen.
3. Kjør et kort bomullsprogram på høy temperatur med tom trommel og en liten mengde vaskemiddel for å skylle ut gjenværende rester, eller kjør Maskinrens-programmet hvis det er tilgjengelig. Hvis produktet kan kobles til Wi-Fi, kan spesialprogrammet Maskinrens også lastes ned via APPEN.
4. Bruk en liten mengde vaskemiddel i en tom trommel for å skylle ut gjenværende rester.



Ved slutten av en syklus kan skjermen tidvis vise ikonet : dette er en anbefaling om å utføre rengjøring av trommelen". Så snart rengjøring av trommelen er gjennomført, forsvinner ikonet.

13.8 Slik rengjør du vaskemiddelskuffen

For å forebygge oppsamling av inntørket vaskemiddel eller klumpete tøymykner og/eller mugg i vaskemiddelskuffen, bør du utføre følgende prosedyre en gang i blant:

1. Åpne skuffen. Trykk låsen ned, som vist på bildet, og trekk skuffen ut.

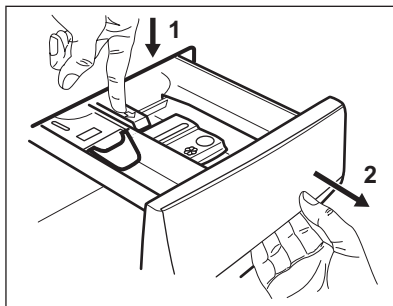

2. Fjern den øvre delen av vaskemiddelbeholderen for enklere rengjøring. Sørg for at alle vaskemiddelrester blir fjernet fra den øvre og nedre delen av glidesporet. Bruk en liten børste for å rengjøre selve glidesporet.

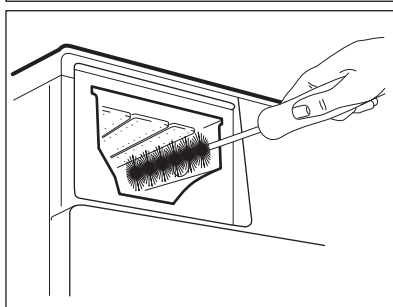
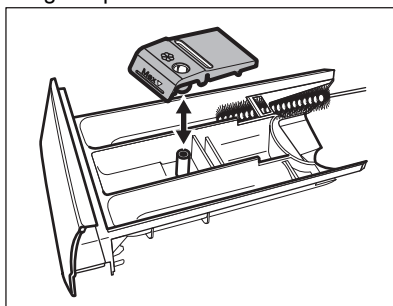

3. Skyll vaskemiddelskuffen under rennende varmt vann for å fjerne eventuelle spor av akkumulert vaskemiddel. Når du er ferdig med rengjøringen, sett den øvre delen tilbake på plass.
4. Sett inn vaskemiddelskuffen på skinnene og lukk den. Kjør et skylleprogram uten tøy i trommelen.

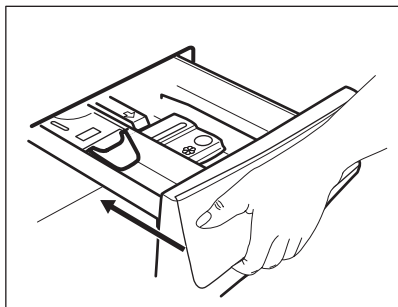

13.9 Rengjøring av tømme-pumpen

⚠ ADVARSEL!

Trekk støpselet ut av stikkkontakten.



Undersøk tømme-pumpefilteret regelmessig og sørg for at det er rent.

Rengjør tømme-pumpen dersom:

- Produktet tømmes ikke for vann.
- Trommelen roterer ikke.
- Produktet lager uvanlige lyder på grunn av blokkering av avløps-pumpen.
- Displayet viser alarmkoden **E20**.

⚠ ADVARSEL!

- Ikke fjern filteret mens produktet er i bruk.
- Ikke rengjør avløps-pumpen hvis vannet i produktet er varmt. Vent til vannet er nedkjølt

Slik rengjør du filteret:

1. Åpne pumpedekselet.

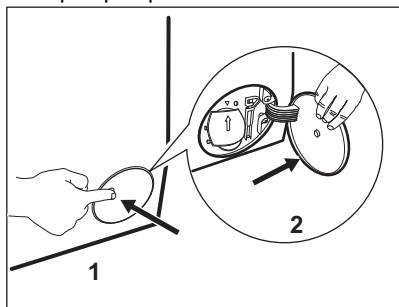

2. Plasser en egnet beholder under åpningen til avløps-pumpen for å samle opp vannet som renner ut.
3. Åpne trakten nedover. Ha alltid en fille i nærheten for å tørke opp vannsøl når du fjerner filteret.

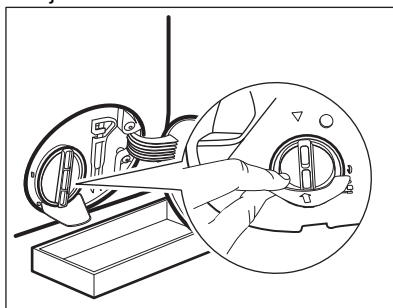

4. Vri filteret 180 grader i mot klokken for å åpne det, uten å fjerne det. La vannet renne ut.

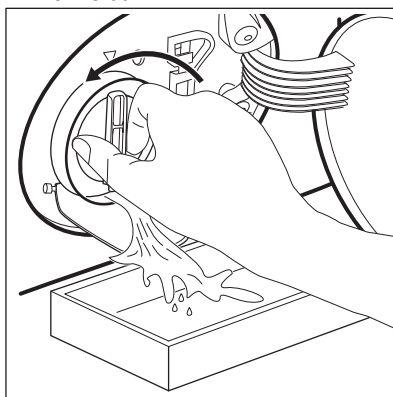

5. Når beholderen er full av vann, vrir du filteret tilbake for å stoppe vannet og tømmer beholderen.
6. Gjenta trinn 4 og 5 til vannet slutter å renne ut.
7. Vri filteret mot klokken for å ta det ut.

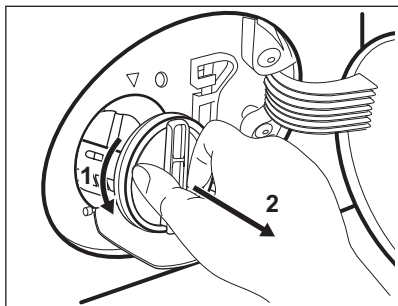

8. Fjern lo og gjenstander fra filterforsenkningen dersom det er nødvendig.
9. Kontroller at pumpehjulet roterer. Kontakt det autoriserte servicesenteret dersom det ikke roterer.

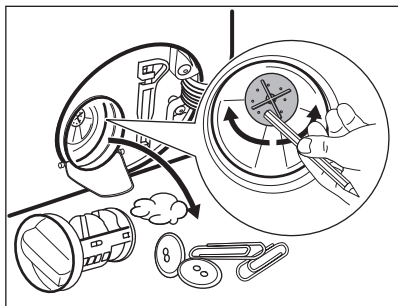

10. Rens filteret under en vannkran.

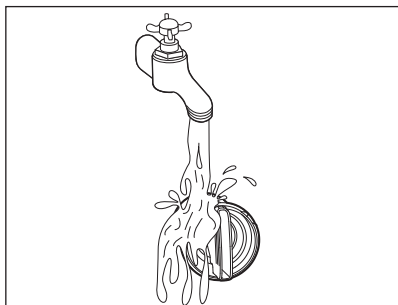

11. Sett filteret tilbake i sporet ved å vri det med klokken. Sørg for at du strammer filteret ordentlig for å forhindre lekkasjer.

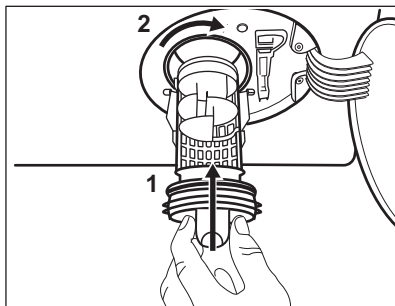

12. Lukk pumpedekselet.

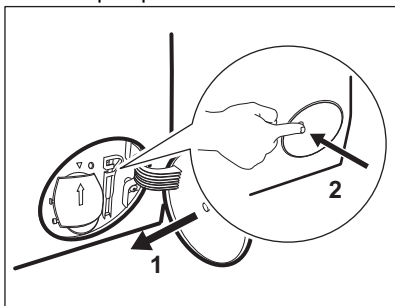

Når du tømmer ut vannet ved hjelp av nødtømmingsprosedyren, må du aktivere avløpssystemet på nytt:

- a. Hell 2 liter vann i hovedkammeret i vaskemiddelskuffen.
- b. Start programmet for å tømme ut vannet.

13.10 Rengjøring av innløpsslangen og ventilfilteret

Det er anbefalt å rengjøre filtrene til innløpsslangen og ventilen jevnlig for å fjerne rester som har samlet seg over tid:

1. Ta innløpsslangen ut av kranen og rengjør filteret.

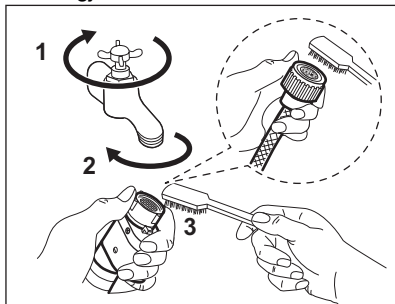

2. Ta innløpsslangen ut av produktet ved å løsne mutteren.

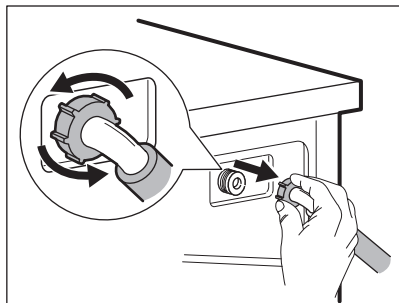

3. Rengjør ventilfilteret på baksiden av produktet med en tannbørste.

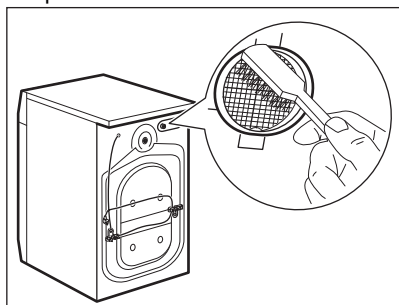

4. Når du kobler på slangen på baksiden av produktet, legg den mot venstre eller høyre (ikke i vertikal posisjon) avhengig av hvor vannkranen er plassert.

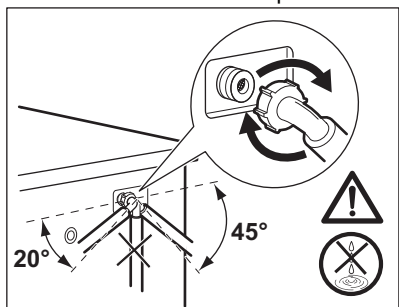

13.11 Nødtømming

Hvis apparatet ikke kan tømme vannet, benytt samme prosedyre som beskrevet i «Rengjøring av dreneringspumpe». Rengjør pumpen om nødvendig.

Når du tømmer ut vannet ved hjelp av nødtømmingsprosedyren må avløpssystemet aktiveres på nytt:

1. Ha 2 liter vann i oppvaskmiddelbeholderens hovedkammer.
2. Start programmet for å tømme vannet.

13.12 Forholdsregler ved frost

Hvis produktet er montert et sted hvor temperaturen kan bli rundt 0 °C eller lavere, må du fjerne vann som er igjen i inntaksslangen og avløpsspumpen.

1. Trekk støpselet ut av stikkontakten.
2. Steng vannkranen.
3. Legg de to endene av inntaksslangen i en beholder og la vannet renne ut av slangen.
4. Tøm avløpsspumpen. Se nødtømmingsprosedyren.
5. Når avløpsspumpen er tom, monterer du vanninntaksslangen på nytt.

⚠ ADVARSEL!

Pass på at temperaturen er over 0 °C før du bruker produktet igjen. Produsenten er ikke ansvarlig for skader som skyldes frost.

14. FEILSØKING

⚠ ADVARSEL!

Se etter i Sikkerhetskapitlene.

14.1 Alarmkoder og mulige feil

Maskinen starter ikke eller stopper under bruk. Første forsøk på å finne en løsning på problemet (se tabellene).

ADVARSEL!

Deaktiver maskinen før du utfører kontroller.

Ved enkelte problemer viser displayet en alarmkode og knappen Start/Pause  kan blinke kontinuerlig:



Ved overbelastning, fjern noen artikler fra trommelen og/eller hold døren fast mens du trykker på Start/Pause-knappen inntil -indikatoren stopper å blinke (se bildet nedenfor).

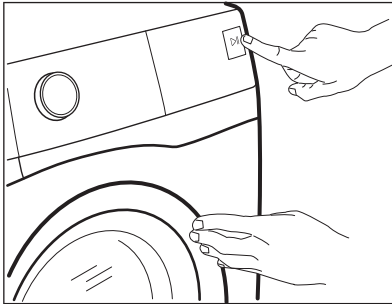

Problem	Mulig løsning
E 10 Maskinen tar ikke inn vann.	<ul style="list-style-type: none">• Sørg for at vannkranen er åpen.• Sørg for at trykket til vannforsyningen ikke er for lavt. Kontakt det lokale vannverket for å få tak i denne informasjonen.• Kontroller at vannkranen ikke er tett.• Sørg for at inntaksslangen ikke er knekt, skadet eller bøyd.• Kontroller at vanninntaksslangen er korrekt tilkopleet.• Kontroller at filteret til inntaksslangen og filteret til inntaksventilen ikke er tette. Se «Stell og rengjøring».
E20 Produktet tømmes ikke for vann.	<ul style="list-style-type: none">• Sørg for at avløpsrøret ikke er tett.• Kontroller at avløpsslangen ikke er bøyd eller skadet.• Kontroller at avløpsfilteret ikke er tett. Rengjør filteret om nødvendig. Se «Stell og rengjøring».• Kontroller at avløpsslangen er korrekt tilkopleet.• Velg tømingsprogrammet hvis du har valgt et program uten tømning.• Velg tømingsprogrammet hvis du har brukt et program som avsluttes med vann i trommelen.

E40

Døren til maskinen er åpen eller ikke ordentlig lukket.

- Sørg for at døren er skikkelig lukket.
-

E91

Intern feil. Ingen kommunikasjon mellom de elektroniske elementene i maskinen.

- Programmet avslutter ikke som det skal eller stopper for tidlig. Slå maskinen av og på.
 - Ta kontakt med servicesenteret hvis alarmkoden oppstår igjen.
-

E40

Strømforsyningen er ustabil.

- Vent til strømforsyningen er stabil igjen.
-

EFO

Lekkasjestoppssystemet er på.

- Kople fra maskinen og lukk vannkranen. Kontakt det autoriserte service-senteret.
-

Hvis skjermen viser andre alarmkoder, deaktiverer og aktiverer du apparatet. Ta kontakt med servicesenteret hvis problemet vedvarer. Ved forskjellige problemer med apparatet, sjekker du tabellen nedenfor for mulige løsninger.

Problem	Mulig løsning
Programmet starter ikke.	<ul style="list-style-type: none">• Påse at støpslet er tilkoblet stikkkontakten.• Sørg for at maskinens dør er lukket.• Påse at det ikke er skadede sikringer i sikringskapet.• Kontroller at Start/Pause  har blitt trykket på.• Hvis utsatt start er valgt, avbryt innstillingen eller vent til nedtellingen avsluttes.• Deaktiver barnesikringen hvis denne er på.• Kontroller knottens posisjon på det valgte programmet.
Produktet fylles med vann og tømmes umiddelbart.	<ul style="list-style-type: none">• Kontroller at avløpsslangen er i korrekt posisjon. Slangen kan være plassert for lavt. Se «Monteringsinstruksjon».
Sentrifugeringsfasen fungerer ikke eller vaskesyklusen varer lenger enn vanlig.	<ul style="list-style-type: none">• Still inn sentrifugeringsprogrammet.• Kontroller at avløpsfilteret ikke er tett. Rengjør filteret om nødvendig. Se «Stell og rengjøring».• Juster innholdet i trommelen manuelt og start sentrifugeringsfasen på nytt. Dette problemet kan skyldes balanseproblemer.
Det er vann på gulvet.	<ul style="list-style-type: none">• Kontroller at koplignene på vannslangene er tette og at det ikke er vannlekkasjer.• Kontroller at vanninntaksslangen og vannavløpsslangen ikke er skadet.• Sørg for at du bruker riktig vaskemiddel og korrekt mengde.
Du får ikke åpnet døren til maskinen.	<ul style="list-style-type: none">• Påse at et vaskeprogram som slutter med vann i trommelen ikke er valgt.• Kontroller at vaskeprogrammet er ferdig.• Velg tømings- eller sentrifugeringsprogrammet hvis det er vann i trommelen.• Sørg for at maskinen får strøm.• Problemet kan være forårsaket av en feil på maskinen. Kontakt det autoriserte service-senteret. Les nøye gjennom «Nødåpning av døren» hvis du må åpne døren.

Problem	Mulig løsning
Maskinen lager en uvanlig lyd og vibrerer.	<ul style="list-style-type: none"> • Sørg for at maskinen står i vater. Se «Monteringsinstruksjon». • Kontroller at emballasjen og/eller transportboltene er fjernet. Se «Monteringsinstruksjon». • Legg mer klesvask i trommelen. Ileggsmengden kan være for liten.
Programmets varighet øker eller minker i løpet av driften.	<ul style="list-style-type: none"> • ProSense System kan justere programvarighet i forhold til type og mengde klesvask. Se «ProSense System lastregistrering» i kapitlet «Daglig bruk».
Vaskeresultatet er ikke tilfredsstillende.	<ul style="list-style-type: none"> • Øk mengden vaskemiddel eller bruk et annet vaskemiddel. • Bruk spesielle produkter for å fjerne vanskelige flekker før du vasker tøyet. • Sørg for at du stiller inn riktig temperatur. • Reduser tøymengden.
For mye skum i trommelen i løpet av vaskesyklusen.	<ul style="list-style-type: none"> • Reduser mengden vaskemiddel eller antall tabletter eller enkeltdose-vaskemidler.
Det er rester av vaskemiddel i vaskemiddelskuffen etter vaskesyklusen.	<ul style="list-style-type: none"> • Kontroller at hendelen er i korrekt posisjon (OPP for pulvervaskemiddel, NED for flytende vaskemiddel). • Kontroller at du har brukt vaskemiddelbeholderen slik det er anvist i denne bruksanvisningen.

Slå på maskinen når kontrollen er utført. Programmet fortsetter fra der det ble stoppet.

Ta kontakt med servicesenteret hvis feilen oppstår igjen.

Nødvendig informasjon som servicesenteret trenger, kan du finne på typeskiltet.

14.2 Nøddåpning av dør

I tilfelle strøbrudd eller feil, forblir produkt døren låst. Vaskeprogrammet fortsetter når strømmen kommer tilbake. Hvis døren forblir låst på grunn av en feil, er det mulig å åpne den ved å bruke nødfunksjonen for opplåsing.

Før døren åpnes:

FORSIKTIG!

Fare for brannskade! Kontroller at vanntemperaturen ikke er for høy og vasken ikke er for varm. Vent til den avkjøles, om nødvendig.

FORSIKTIG!

Fare for skade! Kontroller at trommelen ikke roterer. Vent til trommelen stopper å rotere, om nødvendig.



Kontroller vannivået inne i trommelen ikke er for høy. Fortsett med en nødtømming, om nødvendig (se i kapitlet "Nødtømming" i "Stell og rengjøring").

Gjør følgende for å åpne døren:

1. Trykk på knappen På/Av for å skru av produktet.
2. Trekk støpselet ut av stikkkontakten.
3. Åpne filterluken.
4. Dra ned nødopplåsningsutløseren én gang. Dra den ned igjen, hold den stram og åpne produktets dør i mellomtiden.

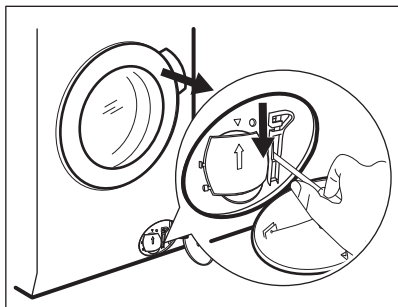

5. Ta ut vasken og lukk deretter døren til produktet.
6. Lukk filterklaffen.

15. FORBRUKSVERDIER

15.1 Kommentar



QR-koden på energietiketten som fulgte med produktet gir en lenke til informasjonen som er relatert til ytelsen av dette produkt i EU EPREL-databasen. Oppbevar energietiketten kun for henvisning med denne brukerhåndboken samt alle andre dokumenter som fulgte med dette produktet.

Det er også mulig å finne den samme informasjonen i EPREL med koblingen <https://eprel.ec.europa.eu> og modellnavnet, samt produktnummeret som du finner på typeskiltet til produktet. Se etter i kapittelet "Produktbeskrivelse" for plasseringen av typeskiltet.



Verdier og programvarighet kan variere avhengig av forskjellige forhold (f.eks. romtemperatur, vanntemperatur og trykk, mengde og type tøy, forsyningsspenning) og hvis du endrer standardinnstillingen for et program.

15.2 I henhold til kommisjonsforordning Eu 2019/2023

Eco 40-60-program	kg	kWh	Liter	tt:mm	%	°C	o/min ¹⁾
Full maskin	8.0	0.590	57.0	03:35	44.00	31.0	1600
Halv maskin	4.0	0.405	40.0	02:45	44.00	26.0	1600
Kvart maskin	2.0	0.260	28.0	02:40	45.00	23.0	1600

1) Maksimal sentrifugeringshastighet.

Strømforbruk i ulike moduser

Av (W)	Hvilemodus (W)	Utsatt start (W)
0.50	0.50	4.00

Tid til Av/Standby-modus er maksimalt 15 minutter.

15.3 Vanlige programmer

Program	kg	kWh	Liter	tt:mm	%	°C	O/min
Bomull ¹⁾ 95 °C	8.0	2.650	100.0	03:20	44.00	85.0	1600
Bomull 60 °C	8.0	1.800	95.0	03:00	44.00	55.0	1600
Bomull ²⁾ 20 °C	8.0	0.300	95.0	02:50	44.00	20.0	1600
Syntetisk 40 °C	3.0	0.600	60.0	02:10	35.00	40.0	1200
Finvask ³⁾ 30 °C	2.0	0.350	55.0	01:10	35.00	30.0	1200
Ull 30 °C	1.5	0.250	50.0	01:10	30.00	30.0	1200

1) Egnet til vask av svært skitne tekstiler.

2) Egnet for vask av lett skitne bomullstekstiler, syntetiske og blandede tekstiler.

3) Den fungerer også som en rask vaskesyklus for litt skittent tøy.

16. HURTIGVEILEDNING

16.1 Daglig bruk

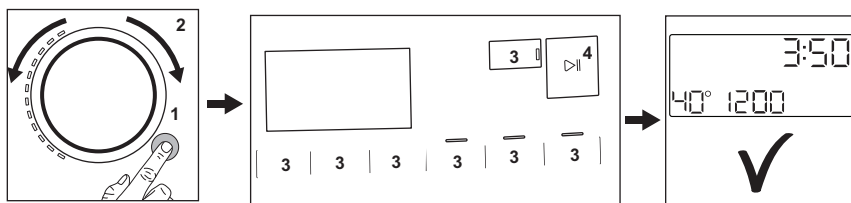

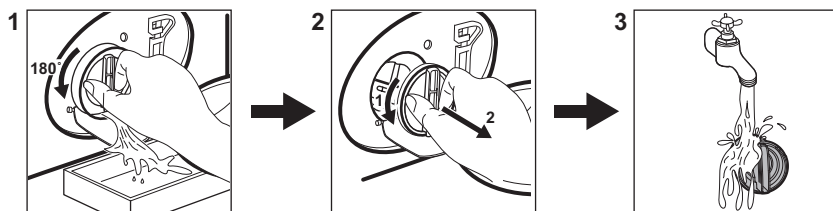

- Sett støpselet inn i stikkkontakten.
 - Åpne vannkranen.
 - Trykk på **På/Av** -knappen for å slå produktet på (1).
 - Drei på programvelgeren for å velge ønsket program (2).
 - Angi ønsket tilvalg med korresponderende berøringsknapper (3).
 - Hell vaskemiddel og annen behandling i riktig beholder.
- Trykk på **Start/Pause** ►||-knappen (4) for å starte programmet.
 - Produktet starter.
 - Ta ut tøyet når programmet er slutt.
 - Trykk på **På/Av** -knappen for å slå av produktet.

16.2 Rengjøring av tømmepumpefilteret



Rengjør filteret regelmessig, spesielt hvis alarmkoden **E20** vises på displayet.

16.3 Programmer

Programmer	Tøymengde	Produktbeskrivelse
MixLoad 69min	5.0 kg	Syntetiske plagg og plagg av bomull. Dette programmet sørger for gode resultater på kort tid. Standard programvarighet er utviklet på en klesvaskmengde på 5 kg. Hvis du vasker en mindre eller større mengde reduseres eller økes vasketiden automatisk for å sikre perfekte resultater.
Eko 40-60	8.0 kg	Syklus med lav energi for bomull. Reduserer temperaturen og forlenger tiden for å oppnå gode vaskeresultater.
Bomull	8.0 kg	Hvite og fargede bomullsstoffer. Ideell for normalt og meget skittent.
Syntetisk	3.0 kg	Syntetiske tekstiler eller blandingstekstiler.
Finvask	2.0 kg	Ømfintlige plagg som akryler, viskose og polyesterplagg.
 Ull	1.5 kg	Maskinvaskbart ull, ull som må håndvaskes og finvask.
20 min - 3 kg	3.0 kg	Syntetiske plagg og bomullsplagg som er lett skitne eller som har blitt brukt én gang.
 Damp	1.0 kg	Bomullsplagg og syntetiske plagg som må av-skrukkes.
Sengeteppe	3.0 kg	Syntetiske tepper, fjær- og duntepper, polstrede klær og dyner.
 Hygiene	8.0 kg	Hvite bomullsplagg. Dette programmet fjerner mer enn 99,99 % av bakterier og virus ¹⁾ Det sikrer også en riktig reduksjon av allergener.

Programmer	Tøymengde	Produktbeskrivelse
Skylling	8.0 kg	Alle tekstiler, unntatt ullvarer og svært ømfintlig finvask. Program for skylling og sentrifugering.
Sentrifugering/Tømming	8.0 kg	For å sentrifugere vasken og pumpe ut vannet i trommelen. Alle stoffer, unntatt ull og finvasketekstiler.

1) Testet for Staphylococcus aureus, Enterococcus faecium, Candida albicans, Pseudomonas aeruginosa og MS2 Bacteriophage i ekstern test utført av Swissatest Testmaterialien AG i 2021 (testrapport nr. 202120117).

17. BESKYTTELSE AV MILJØET

Resirkuler materialer som er merket med symbolet . Legg emballasjen i riktige beholdere for å resikulere det. Bidrar til å beskytte miljøet, menneskers helse og for å resikulere avfall av elektriske og elektroniske produkter. Ikke kast produkter som er merket

med symbolet  sammen med husholdningsavfallet. Produktet kan leveres der hvor tilsvarende produkt selges eller på miljøstasjonen i kommunen. Kontakt kommunen for nærmere opplysninger.



aeg.com

157056013-A-312024



CE