

▶ KMK968000T

DA **Brugsanvisning**
Mikro-kombiovn

NO **Bruksanvisning**
Kombimikro-ovn

USER MANUAL

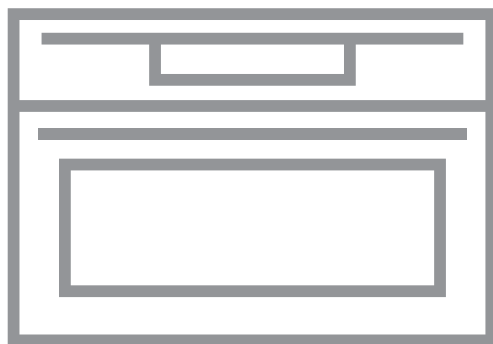

AEG

TIL PERFEKTE RESULTATER

Tak, fordi du valgte dette AEG-produkt. Vi har skabt det for at give dig upåklagelig ydeevne i mange år med innovative teknologier, som gør livet lettere – funktioner, som du måske ikke finder på almindelige apparater. Brug et par minutter på at læse mere – så du kan få det bedste ud af det.

Besøg vores hjemmeside for at:



få rådgivning, brochurer, fejlfinding, service- og reparationsinformation:
www.aeg.com/support



Registrér dit produkt for at få bedre service:
www.registreaeg.com



Køb tilbehør, forbrugsvarer og originale reservedele til dit apparat:
www.aeg.com/shop



Hent **My AEG Kitchen**-appen for flere opskrifter, tips og fejlfinding.



KUNDEPLEJE OG SERVICE

Brug altid originale reservedele.

Sørg for at have følgende data klar, når du kontakter vores autoriserede servicecenter: Model, PNC, serienummer.

Oplysningerne findes på typeskiltet.

Advarsel/forsigtig-sikkerhedsanvisninger

Generelle oplysninger og råd

Miljøoplysninger

Ret til ændringer uden varsel forbeholdes.

INDHOLDSFORTEGNELSE

1. OM SIKKERHED	4	3. PRODUKTBESKRIVELSE	10
1.1 Sikkerhed for børn og sårbare personer.....	4	3.1 Generelt overblik.....	10
1.2 Generel sikkerhed.....	4	3.2 Tilbehør.....	11
2. SIKKERHEDSANVISNINGER	7	4. BETJENINGSPANEL	11
2.1 Installation.....	7	4.1 Oversigt over betjeningspanel.....	11
2.2 El-forbindelse.....	8	4.2 Display.....	12
2.3 Brug.....	8	5. FØR BRUG FØRSTE GANG	13
2.4 Vedligeholdelse og rengøring.....	9	5.1 Indledende rengøring	13
2.5 Brug af glasartikler.....	9	5.2 Første tilslutning.....	14
2.6 Indvendig belysning.....	10	5.3 Trådløs forbindelse	14
2.7 Service.....	10	5.4 Softwarelicenser.....	14
2.8 Bortskaffelse.....	10		

6. DAGLIG BRUG	14	10.5 Madlavningstabeller for testinstitutter.....	27
6.1 Indstilling: Ovnfunktioner.....	14	11. VEDLIGEHOLDELSE OG RENGØRING	28
6.2 Sådan indstiller du: Mikrobølge-funktioner.....	15	11.1 Bemærkninger om rengøring.....	28
6.3 Anvendelse: Mikrobølge, hurtig start	16	11.2 Fjernelse: Ovnribber	28
6.4 Indstilling: Hjælp Til Tilberedning...	16	11.3 Udskiftning: Lampe.....	29
6.5 Ovnfunktioner.....	16	12. FEJLFINDING	29
7. URFUNKTIONER	19	12.1 Hvad gør du, hvis	30
7.1 Beskrivelse af urfunktioner.....	19	12.2 Sådan administrerer du: Fejlkode.....	31
7.2 Sådan indstilles: Urfunktioner.....	20	12.3 Servicedata.....	32
8. BRUG AF TILBEHØRET	22	13. ENERGIEFFEKTIV	32
8.1 Isætning af tilbehør.....	22	13.1 Energibesparelse.....	32
9. EKSTRAFUNKTIONER	23	14. MENUSTRUKTUR	33
9.1 Sådan gemmer du: Favoritter.....	23	14.1 Menu.....	33
9.2 Automatisk slukning.....	23	14.2 Undermenu for: Tilvalg.....	33
9.3 Køleblæser.....	24	14.3 Undermenu for: Forbindelser.....	33
10. RÅD OG TIPS	24	14.4 Undermenu for: Opsætning.....	34
10.1 Anbefalinger til tilberedning.....	24	14.5 Undermenu for: Service.....	35
10.2 Anbefalinger til mikrobølge	24	15. DET ER NEMT!	35
10.3 Mikrobølgeegnet kogegrej og materialer	25	16. MILJØHENSYN	37
10.4 Anbefalede effektrin for forskellige slags fødevarer.....	26		



1. ⚠️ OM SIKKERHED

Læs brugsanvisningen grundigt, før apparatet installeres og tages i brug. Producenten påtager sig intet ansvar for eventuelle skader, der er resultatet af forkert installation eller brug. Opbevar altid brugsanvisningen på et sikkert og tilgængeligt sted til senere opslag.

1.1 Sikkerhed for børn og sårbare personer

- Apparatet må kun bruges af børn fra 8 år og opefter samt af personer med nedsat fysisk, sensorisk eller psykisk funktionsevne, eller som mangler den nødvendige erfaring eller viden, hvis de er under opsyn eller er blevet instrueret i at bruge apparatet på en sikker måde samt forstår de farer, det indebærer. Børn under 8 år og personer med omfattende og komplekst handicap skal holdes på afstand af apparatet, medmindre de overvåges konstant.
- Børn skal holdes under opsyn for at sikre, at de ikke leger med apparatet og mobile enheder med My AEG Kitchen .
- Opbevar al emballage utilgængeligt for børn, og bortskaf det korrekt.
- ADVARSEL: Ovnen og de tilgængelige dele bliver meget varme under brug. Lad ikke børn og husdyr komme tæt på apparatet, mens det er i brug, eller når det køler af.
- Hvis apparatet har en børnesikring, skal den aktiveres.
- Børn må ikke udføre rengøring og vedligeholdelse på produktet uden opsyn.

1.2 Generel sikkerhed

- Dette apparat må kun anvendes til tilberedning af fødevarer.
- Dette apparat er beregnet til indendørs husholdningsbrug.
- Dette apparat kan bruges på kontorer, hotelværelser, bed & breakfast-værelser, stue- og gæstehuse og anden lignende indkvartering, hvor en sådan brug ikke overstiger (gennemsnitlig) brugsniveauer i hjemmet.

- Kun en faguddannet installatør må installere apparatet og udskifte kablet.
- Brug ikke apparatet, inden det monteres i den indbyggede struktur.
- Før enhver vedligeholdelse skal apparatet kobles fra elnettet.
- Hvis strømledningen er beskadiget, skal den af sikkerhedsgrunde udskiftes af producenten, det autoriserede servicecenter eller en tekniker med tilsvarende kvalifikationer.
- ADVARSEL: Sørg for, at der er slukket for apparatet, inden pæren skiftes for at undgå elektrisk stød.
- ADVARSEL: Ovnen og de tilgængelige dele bliver meget varme under brug. Vær omhyggelig med at undgå at røre ved varmeelementer eller ovnrummets overflade.
- Brug altid ovnhandsker til at fjerne eller isætte tilbehør eller ovnartikler.
- Aktivér ikke mikrobølgefunktionen, når apparatet er tomt. Metaldele i ovnrummet kan skabe elektriske buer.
- Metalliske beholdere til mad og drikkevarer er ikke tilladt under tilberedning med mikrobølger. Dette krav gælder ikke, hvis producenten specificerer velegnede størrelser og forme af metalliske beholdere til tilberedning med mikrobølger.
- ADVARSEL: Hvis lågen eller pakningerne er defekte, må apparatet ikke startes, før det er repareret af en kvalificeret person.
- ADVARSEL: Kun en kvalificeret person må udføre service eller reparation, der omfatter fjernelsen af et dæksel, der giver beskyttelse mod eksponering for mikrobølgeenergi.
- ADVARSEL: Opvarm ikke væsker og andre madvarer i forseglede beholdere. De kan eksplodere.
- Brug kun køkkenredskaber, der er egnet til brug i mikrobølgeovne.

OM SIKKERHED

- Når du opvarmer fødevarer i plastik- eller papirbeholdere, skal du holde øje med apparatet pga. muligheden for antændelse.
- Apparatet er beregnet til opvarmning af mad og drikkevarer. Tørring af fødevarer eller tøj og opvarmning af varmpuder, hjemmesko, svampe, fugtige klude og lignende kan føre til risiko for personskade, antændelse eller brand.
- Hvis der udsendes røg, skal apparatet slukkes eller stikket tages ud, og lågen holdes lukket for at kvæle eventuelle flammer.
- Mikrobølgeopvarmning af drikkevarer kan resultere i forsinket eruptiv kogning. Vær omhyggelig ved håndtering af beholderen.
- Indholdet i sutteflasker og glas med babymad skal røres eller rystes, og temperaturen kontrolleres inden brug for at undgå forbrænding.
- Æg i skal og hele hårdkogte æg må ikke opvarmes i apparatet, da de kan eksplodere, selv efter at opvarmningen er færdig.
- Træk først ovnrubberne og derefter den bageste ende væk fra sidevæggene for at fjerne ovnrubberne. Monter ovnrubberne i modsat rækkefølge.
- Apparatet skal rengøres regelmæssigt, og evt. madrester fjernes.
- Brug ikke damprensere til at rengøre apparatet.
- Brug ikke skrappe slibende rengøringsmidler eller skarpe metalskrabere til at rengøre glasset i kogesektionens hængslede låg. De kan ridse overfladen, med det resultat, at glasset knuses.
- Hvis apparatet ikke vedligeholdes i en ren tilstand, kan det føre til forringelse af overfladen, der kan påvirke apparatets levetid og eventuelt resultere i en farlig situation.

2. SIKKERHEDSANVISNINGER

2.1 Installation



ADVARSEL!

Apparatet må kun installeres af en sagkyndig.

- Fjern al emballagen.
- Undlad at installere eller bruge et beskadiget apparat.
- Følg installationsvejledningen, der følger med apparatet.
- Vær altid forsigtig, når du flytter apparatet, da det er tungt. Brug altid sikkerhedshandsker og lukket fodtøj.
- Træk aldrig i apparatet i håndtaget.
- Installér apparatet et sikkert og velegnet sted, der opfylder installationskrav.
- Mindsteafstanden til andre apparater og enheder skal overholdes.
- Før du monterer ovnen, skal du kontrollere, om ovnlågen åbner uden modstand.
- Apparatet er udstyret med et elektrisk afkølingssystem. Det skal betjenes med den elektriske strømforsyning.
- Indbygningsskabets stabilitet skal opfylde kravene i DIN 68930.

Kabinettets minimumshøjde (kabinets minimumshøjde under bordpladen)	444 (460) mm
Kabinet, bredde	560 mm
Kabinet, dybde	550 (550) mm
Højde foran på apparatet	455 mm
Højde bagest på apparatet	440 mm
Bredde foran på apparatet	595 mm
Bredde bagest på apparatet	559 mm
Apparatets dybde	567 mm
Apparatets indbygningsdybde	546 mm
Dybde med åben dør	882 mm
Ventilationsåbning minimumsstørrelse. Åbning placeret på bundens bageste side	560x20 mm
Længden på ledninger til strømforsyning. Ledning placeret i højre hjørne af bagsiden	1500 mm
Monteringsskruer	3.5x25 mm

2.2 El-forbindelse



ADVARSEL!

Risiko for brand og elektrisk stød.

- Alle elektriske tilslutninger skal udføres af en kvalificeret elektriker.
- Apparatet skal tilsluttes strøm m/jord, jvf. Stærkstrømsreglementet.
- Sørg for, at parametrene på typeskiltet er kompatible med nettilslutningens elektriske mærkeværdier.
- Brug altid en korrekt monteret lovlig stikkontakt.
- Brug ikke multistikadaptere og forlængerledninger.
- Pas på, du ikke beskadiger netstikket og netledningen. Hvis der bliver behov for at udskifte netledningen, skal det udføres af vores autoriserede servicecenter.
- Elledninger må ikke komme i berøring med eller nær ved apparatets låge, især når det er tændt, eller lågen er varm.
- Beskyttelsen mod elektrisk stød fra strømførende og isolerede dele skal fastgøres, så den ikke kan fjernes uden værktøj.
- Sæt først netstikket i stikkontakten ved installationens afslutning. Sørg for, at der er adgang til elstikket efter installationen.
- Hvis stikkontakten er løs, må du ikke sætte netstikket i.
- Undgå at slukke for apparatet ved at trække i netledningen. Tag altid selve netstikket ud af kontakten.
- Brug kun korrekte isoleringsenheder: Gruppeafbrydere, sikringer (sikringer med skruegevind skal tages ud af fatningen), fejlstrømsrelæer og kontaktorer.
- Apparatets installation skal udføres med et isolationsudstyr, så forbindelsen til lysnettet kan afbrydes på alle poler. Isolationsudstyret skal have en brydeafstand på mindst 3 mm.
- Dette apparat er forsynet med et stik og en strømledning.

2.3 Brug



ADVARSEL!

Risiko for personskade, forbrændinger og elektrisk stød eller eksplosion.

- Apparatets specifikationer må ikke ændres.
- Sørg for, at ventilationsåbningerne ikke er blokerede.
- Lad ikke apparatet være uden opsyn under drift.
- Sluk for apparatet efter hver brug.
- Vær forsigtig, når du åbner apparatets låge, hvis apparatet er i brug. Der kan slippe varm luft ud.
- Betjen ikke apparatet med våde hænder, eller når det har kontakt med vand.
- Tryk ikke på den åbne låge.
- Brug ikke apparatet som arbejds- eller frasætningsplads.
- Åbn apparatets låge forsigtigt. Brug af ingredienser med alkohol kan forårsage en blanding af alkohol og luft.
- Lad ikke gnister eller åben ild komme i kontakt med apparatet, når du åbner lågen.
- Læg ikke brændbare produkter eller genstande, der er våde med brændbare produkter i nærheden af eller på apparatet.
- Del ikke din Wi-Fi-adgangskode.
- Brug ikke mikrobølgefunktionen til at forvarme apparatet.



ADVARSEL!

Risiko for beskadigelse af apparatet.

- Sådan undgås skader eller misfarvning af emaljen:
 - Læg ikke aluminiumsfolie direkte på bunden af ovnrummet.
 - Hæld ikke vand direkte ind i det varme apparat.
 - Hold ikke fugtige fade og madvarer i apparatet, når du har afsluttet tilberedningen.
 - Vær forsigtig, når du fjerner eller monterer tilbehøret.
- Farveændring af emaljen eller rustfrit stål forringer ikke apparatets ydeevne.
- Brug en bradepande til fugtige kager. Frugtsaft forårsager pletter, der kan være permanente.
- Tilbered altid mad med lågen lukket.
- Hvis apparatet installeres bag et møbelpanel (f.eks. en dør), skal du sørge for, at døren aldrig lukkes, mens apparatet er tændt. Der kan opbygges varme og fugt bag et lukket møbelpanel, hvilket kan forårsage efterfølgende skade på apparatet, huset eller gulvet. Luk ikke møbelpanelet, før apparatet er kølet helt af efter brug.

2.4 Vedligeholdelse og rengøring



ADVARSEL!

Risiko for personskade, brand eller skade på apparatet.

- Sluk for apparatet, og tag stikket ud af kontakten inden vedligeholdelse.
- Kontrollér, at apparatet er kølet af. Der er risiko for, at ovnglasset går i stykker.
- Udskift øjeblikkeligt ovnglassets paneler, hvis de er beskadigede. Kontakt det autoriserede servicecenter.
- Vær forsigtig, når du tager lågen af apparatet. Døren er tung!
- Sørg for at tørre ovnrummet og lågen af efter hver brug. Damp, der dannes under apparatets drift, kondenserer på ovnrummets vægge og kan forårsage korrosion.
- Rengør jævnligt apparatet for at forhindre forringelse af overfladematerialet.
- Fedt- og madrester i apparatet kan forårsage brand og elektrisk kortslutning, når mikroovnen er i gang.
- Rengør apparatet med en fugtig, blød klud. Brug kun neutrale rengøringsmidler. Brug ikke slibende midler, skuresvampe, opløsningsmidler eller metalgenstande.
- Hvis du bruger en ovnspray, skal du følge instruktionerne på dens emballage.

2.5 Brug af glasartikler

Hvis du håndterer dine glasartikler uden at være passende forsigtig, kan det resultere i brud, skår, revner eller alvorlig ridsning:

- Undlad at spilde koldt vand eller andre væsker på glasartiklerne, da et pludseligt temperaturfald kan resultere i øjeblikkeligt brud af glasset. Glasskår kan være enormt skarpe og svære at se.
- Undlad at stille varme glasartikler på en våd eller kold overflade, direkte på køkkenbordet eller en metaloverflade eller i vasken. Undlad desuden at håndtere varme glasartikler med en våd klud.
- Undlad at bruge og reparere glasartikler med revner, brud eller alvorlig ridsning.
- Undlad at tabe eller slå glasartikler mod en hård genstand samt at ramme dem med redskaber.
- Undlad at opvarme tomme eller næsten tomme glasartikler i mikrobølgeovnen og at overopvarme olie eller smør i mikrobølgeovnen (brug en minimal tilberedningstid).

PRODUKTBEKRIVELSE

Lad varme glasartikler køle af på et afkølingsstativ, en grydelap eller en tør klud. Sørg for, at glasartiklerne er tilstrækkeligt kølige, inden de vaskes, stilles i køleskabet eller indfryses. Undgå at håndtere varme glasartikler (herunder artikler med silikonegreb på overfladen) uden tørre grydelapper. Undgå misbrug af mikrobølgeovnen (f.eks. at have ovnen tændt uden noget i eller med meget lidt i).

2.6 Indvendig belysning



ADVARSEL!

Risiko for elektrisk stød.

- Vedrørende lampe(rne) i dette produkt og reservedelslamper, der sælges separat: Disse lamper er beregnet til at modstå ekstreme fysiske forhold i husholdningsapparater, såsom temperatur, vibration, fugt, eller er beregnet til at signalere information om apparatets driftsstatus. De er ikke beregnet til at blive brugt i andre apparater, og de er ikke velegnede til belysning af rum.
- Dette produkt indeholder en lyskilde i energieffektivitetsklasse G.
- Brug kun lamper med de samme specifikationer.

2.7 Service

- Kontakt det autoriserede servicecenter for at få repareret apparatet.
- Brug kun originale reservedele.

2.8 Bortskaffelse



ADVARSEL!

Risiko for personskade eller kvælning.

- Kontakt din genbrugsplads ang. oplysninger om, hvordan produktet bortskaffes korrekt.
- Tag stikket ud af kontakten.
- Klip netledningen af tæt ved apparatet og bortskaf den.
- Fjern lågelåsen for at forhindre, at børn eller kæledyr bliver fanget i apparatet.

3. PRODUKTBEKRIVELSE

3.1 Generelt overblik

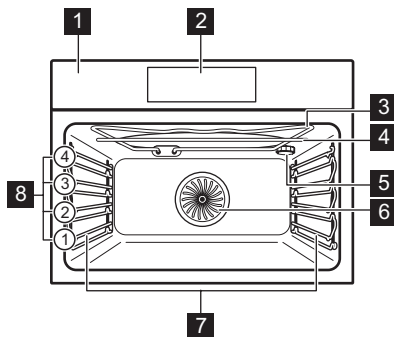

- 1 Betjeningspanel
- 2 Display
- 3 Varmelegeme
- 4 Mikrobølgegenerator
- 5 Ovnpare
- 6 Blæser
- 7 Ovnribbe, udtagelig
- 8 Ovnroller

3.2 Tilbehør

Grillrist

Til kogegrej, kageforme, stege.

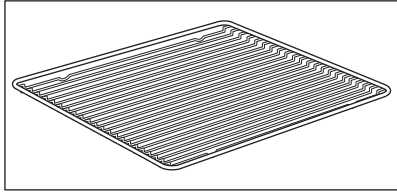

Bageplade

Til kager og småkager.

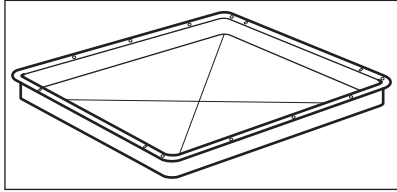

Grill-/bradepande

Til at bage og stege eller som en pande til opsamling af fedt.

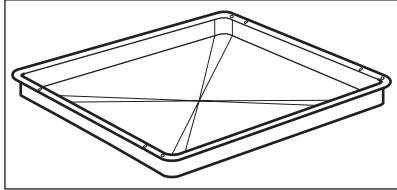

Bundplade af glas i mikroovn

Til tilberedning af mad i mikrobølgefunktion.

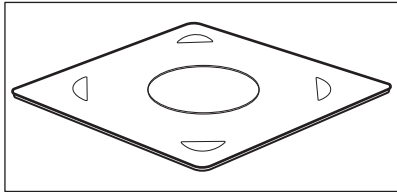

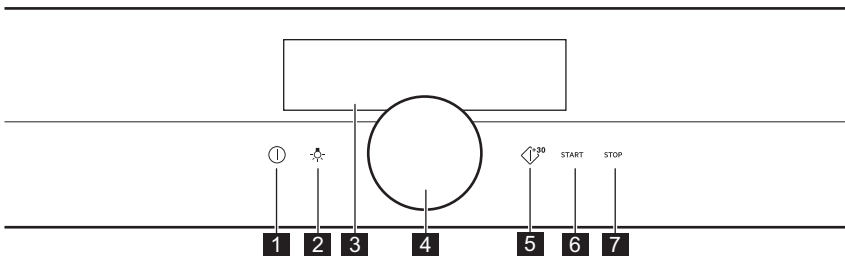

4. BETJENINGSPANEL

4.1 Oversigt over betjeningspanel



BETJENINGSPANEL

1	Til / Fra	Tryk og hold nede for at tænde og slukke apparatet.
2	Lampeafbryder	Til at tænde og slukke lampen.
3	Display	Viser apparatets aktuelle indstillinger.
4	Drejeknap	Sådan betjenes apparatet.
5	Mikrobølge, hurtig start	Til at slå mikrofunktionen til (1000 W og 30 sekunder).
6	START	Til at tænde den valgte funktion.
7	STOP	Til at slukke den valgte funktion.

		
Hold	Tryk på	Hold og drej
Tænd hovedskærmen.	Bekræft en indstilling eller åbn den valgte undermenu.	Juster indstillingerne og naviger i menuen.



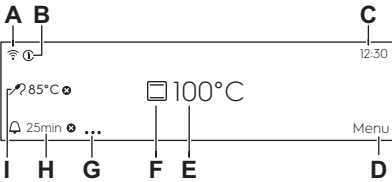







4.2 Display

	<p>Displayet med det højeste antal funktioner indstillet.</p> <ul style="list-style-type: none"> A. Wi-Fi (kun udvalgte modeller) B. Information C. Aktuel tid D. Menu E. Temperatur / Mikrobølge timer F. Ovnfunktioner G. Timer indstillinger H. Timer I. Termometer (kun udvalgte modeller)
--	---

Display kontrollamper

Akustisk alarm funktions kontrollamper — når den indstillede tilberedningstid er slut, udsendes signalet.

FØR BRUG FØRSTE GANG

 Funktionen er tændt.	 Funktionen er tændt. Tilberedningen stopper automa- tisk.	 Den akustiske alarm slukkes.		
Timer kontrollampe				
 Timeren begynder på et senere tidspunkt.	 Timeren starter, efter lågen til ov- nen lukkes.	 Annullér ind- stilling.	 Timeren star- ter, når ovnen når den indstil- lede tempera- tur.	 Timeren star- ter, når tilbe- redningen starter.
Wi-Fi kontrollampe - produktet kan tilsluttes WiFi.				
 Wi-Fi forbindelsen er slået til.				
Fjernbetjent tilstand kontrollampe - produktet kan fjernbetjenes.				
 Fjernbetjent tilstand er tændt.				

5. FØR BRUG FØRSTE GANG



ADVARSEL!

Se kapitlerne om sikkerhed.

5.1 Indledende rengøring

		
Trin 1	Trin 2	Trin 3
Fjern al tilbehøret fra ovnen og tag de udtagelige ovnrubber ud af ovnen.	Brug kun en mikrofiberklud, varmt vand og et mildt rengø- ringsmiddel til at rengøre ap- paratet og tilbehøret, .	Placér tilbehøret og de aftage- lige ribber i apparatet.

5.2 Første tilslutning

Displayet viser velkomstmeddelelsen efter den første forbindelse.

Du skal indstille: Sprog, Lysstyrke display, Signal volume, Aktuel tid, Trådløs forbindelse.

5.3 Trådløs forbindelse

For at tilslutte apparatet skal du bruge:

- Et trådløst netværk med internetforbindelsen.
- En mobilenhed, der er forbundet til det samme trådløse netværk.

Trin 1	Download Mobile App'en My AEG Kitchen og følg vejledningen til de næste trin.
Trin 2	Tænd for apparatet.
Trin 3	Vælg: Menu / Indstillinger / Forbindelser.
Trin 4	Vælg: Wi-Fi. Tryk på knappen.
Trin 5	Vælg trådløst netværk med internetforbindelsen. Apparatets trådløse modul starter inden for 90 sek.

Frekvens	2,4 GHz WLAN
	2412 - 2484 MHz
Protokol	IEEE 802,11 b DSSS/802,11 g/n OFDM
Maks. effekt	EIRP < 20 dBm (100 mW)

5.4 Softwarelicenser

Softwaren i dette produkt indeholder komponenter, som er baseret på fri og open source-software. AEG anerkender bidragene fra de åbne software- og robotgrupper til udviklingsprojektet.

For at få adgang til kildekoden for disse gratis og åbne kildesoftwarekomponenter, hvis licensbetingelser kræver offentliggørelse, og for at se deres fulde oplysninger om copyright og gældende licensbetingelser, bedes du gå ind på: <http://aeg.opensoftwarerepository.com> (mappe GTM3).

6. DAGLIG BRUG



ADVARSEL!

Se kapitlerne om sikkerhed.

6.1 Indstilling: Ovnfunktioner

Trin 1	Tænd for ovnen.
---------------	-----------------

Trin 2	Hold knappen inde. Displayet viser standardovnfunktionerne.
Trin 3	Vælg symbolet for ovnfunktionen, og tryk på knappen for at gå ind i undermenuen.
Trin 4	Vælg ovnfunktionen, og tryk på knappen.
Trin 5	Vælg: °C. Tryk på knappen. Displayet viser temperaturindstillingerne.
Trin 6	Drej og tryk på knappen for at indstille temperaturen.
Trin 7	Tryk på: START .
STOP - tryk for at slukke for ovnfunktionen.	
Trin 8	Sluk for ovnen.

6.2 Sådan indstiller du: Mikrobølge-funktioner

Trin 1	Fjern al tilbehøret fra ovnen og tænd for apparatet.
Trin 2	Hold knappen inde. Displayet viser standardovnfunktionerne.
Trin 3	Vælg symbolet for ovnfunktionen, og tryk på knappen for at gå ind i undermenuen.
Trin 4	Vælg mikrobølgeeffekt, og tryk på knappen.
Trin 5	Vælg: W . Tryk på knappen. Displayet viser indstilling for mikrobølgeeffekten.
Trin 6	Drej og tryk på knappen for at indstille mikrobølgeeffekt.
Trin 7	Tryk på: START .
STOP - tryk for at slukke funktionen.	
Trin 8	Sluk ovnen.



Den maksimale tid for mikrobølgefunktioner afhænger af den indstillede mikrobølgeeffekt:

MIKROBØLGEEFFEKT W	MAKSIMUM TID min
100 - 600	59:55
> 600	7



Hvis du åbner lågen, stopper funktionen. For at starte den igen skal du trykke på START .

6.3 Anvendelse: Mikrobølge, hurtig start

Trin 1	Tænd for apparatet.	
Trin 2	Tryk og hold  nede. Mikrobølgeovnen er tændt i 30 sekunder.	
Trin 3	Forlængelse af tilberedningstid:	
	Vælg driftstidsværdien, og tryk på knappen for at gå til tidsvælgeren. Drej knappen for at forlænge tilberedningstiden, og tryk for at bekræfte.	Tryk igen på:  for at tilføje 30 sekunder.
Mikrobølgeovnen kan tændes når som helst med: Mikrobølge, hurtig start.		









6.4 Indstilling: Hjælp Til Tilberedning

Hver ret i denne undermenu har en anbefalet funktion og temperatur. Du kan justere tiden og temperaturen.

Trin 1	Tænd for ovnen.
Trin 2	Vælg: Menu. Tryk på knappen.
Trin 3	Vælg: Hjælp Til Tilberedning. Tryk på knappen.
Trin 4	Vælg en ret eller en madtype, og tryk på knappen for at bekræfte.
Trin 5	Tryk på: START .

6.5 Ovnfunktioner







STANDARD

Ovnfunktion	Applikation
 Grillstegning	Til grillstegning af tynde stykker mad og til ristning af brød.
 Turbogrill	Til stegning af større stykker kød eller fjerkræ med ben på én hyldeposition. For at lave gratiner og til at brune.
 Varmluft	Bagning på op til to ovnriller samtidig og til tørring af fødevarer. Indstil temperaturen 20 - 40 °C lavere end ved Over-/undervarme.
 Frosne madvarer	Til tilberedning af sprøde færdigretter (f.eks. pommes frites, kartoffelbåde eller forårsruller).
 Over-/undervarme	Til bagning og stegning af mad på én ovnrille.
 Pizza	Til at bage pizza. Til at lave en kraftig brunng og en sprød bund.
 Undervarme	Til bagning af kager med sprød bund og til henkogning.
 Mikrobølger	Opvarmning, tilberedning, effektområde: 100-1000 W



SPECIALPROGRAMMER

Ovnfunktion	Applikation
 Henkogning	Til henkogning af grøntsager (f.eks. pickles).

DAGLIG BRUG





Ovnfunktion	Applikation
 Tørring	Til tørring af skåret frugt, grøntsager og champignoner.
 Tallerkenvarmer	Til at forvarme tallerkener til servering.
 Hævning af dej	For at mindske tiden for hævning af gærdej. Det forhindrer, at dejoverfladen bliver tør og holder dejen elastisk.
 Gratiner	Til retter som lasagne eller kartoffelgratin. Til at lave gratiner og til at brunne.
 Lavtemperaturstegning	Til tilberedning af møre, saftige stege.
 Holde varm	Til at holde maden varm.
 Brød	Brug denne funktion til at bage brød og småt gærbrød med en sprødhed, farve og glans, som var de bagt af en professionel bager.

MIKROBØLGER

Ovnfunktion	Applikation
 Optøning	Optøning af kød, fisk, kager, effektområde: 100-200 W
 Genopvarmning	Opvarmning af færdigretter og delikat mad, effektområde: 300-700 W

Ovnfunktion	Applikation
 Væske	Opvarmning af drikkevarer og supper, effektområde: 800-1000 W

MIKROBØLGER KOMBINATION





Ovnfunktion	Applikation
 Varmluft + Mikro- bølger	Bagning på én ovnrille. Funktionen med MW boost, effektområde: 100-600 W.
 Over-/undervarme + Mikrobølger	Bagning og stegning på én ovnrille. Funktionen med MW boost, effektområde: 100-600 W.
 Grill + Mikrobølger	For at tilberede mad på kort tid og brune den. Funktionen med MW boost, effektområde: 100-600 W.
 Turbogrill + Mikro- bølger	Til at stege store stykker kød på ét niveau. Til at lave gratiner og til at brune. Funktionen med MW boost, effektområde: 100-600 W.

7. URFUNKTIONER

7.1 Beskrivelse af urfunktioner

Urfunktioner	Applikation
Tilberedningstid	Indstilling af tilberedningslængden. Maksimum er 23 t 59 min. Maksimum for kombinerede funktioner (mikrobølge + standard) er: 119 min 59 sek.
Startkriterie	For at indstille, når timeren begynder at tælle.
Afslut handling	For at indstille hvad der sker, når timeren ophører med at tælle.

Urfunktioner	Applikation
Udskudt start	For at udskyde starten og/eller tilberedningens afslutning.
Forlængelse af tid	For at forlænge tilberedningstiden.
Påmindelse	Bruges til at indstille en nedtælling. Maksimum er 23 t 59 min. Denne funktion har ikke indflydelse på ovnen.

Startkriterie	Kommentar
-	Timeren starter, når du tænder for den.
	Timeren starter, når lågen lukkes.
	Timeren starter, når tilberedningen starter.
	Timeren starter, når ovnen når den indstillede temperatur.
	Timeren starter på et bestemt tidspunkt.

Startkriterie, Afslut handling og Udskudt start er ikke tilgængelig for mikrobølgefunktioner.

7.2 Sådan indstilles: Urfunktioner

Indstilling af uret	
Trin 1	Vælg: Aktuel tid. Tryk på knappen.
Trin 2	Drej knappen for at indstille uret. Tryk på knappen.

Indstilling af tilberedningstid	
Trin 1	Vælg en ovnfunktion og indstil temperaturen.
Trin 2	Vælg: Timer.
Trin 3	Drej knappen for at indstille tiden. Tryk på knappen.
Trin 4	Vælg: Afslut handling. Tryk på knappen. Timeren begynder straks at tælle ned.

Valg af start/slut-mulighed for tilberedning

Trin 1	Vælg en ovnfunktion og indstil temperaturen.
Trin 2	Vælg: ● ● ● . Tryk på knappen.
Trin 3	Vælg: Startkriterie. Tryk på knappen.
Trin 4	Vælg: Afslut handling. Tryk på knappen.

Forsinkelse af start og afslutning af tilberedning

Trin 1	Vælg: ● ● ● . Tryk på knappen.
Trin 2	Vælg: Startkriterie / Udskudt start. Tryk på knappen.
Trin 3	Drej knappen for at indstille starttiden. Tryk på knappen.
Trin 4	Drej knappen for at indstille afslutningen på tilberedningen. Tryk på knappen.
Trin 5	Vælg: Afslut handling. Tryk på knappen.

Forsinkelse af start uden at indstille afslutning af tilberedning

Trin 1	Vælg: ● ● ● . Tryk på knappen.
Trin 2	Vælg: Startkriterie / Udskudt start.
Trin 3	Drej knappen for at indstille starttiden. Tryk to gange på knappen for at bekræfte.

Forlængelse af tilberedningstid

Når der er 10% tilberedningstid tilbage, og maden ikke lader til at være klar, kan du forlænge tilberedningstiden. Du kan også ændre ovnfunktionen.

Trin 1	Vælg: Timer.
---------------	--------------

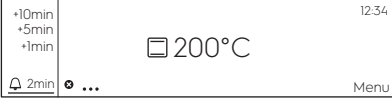
Forlængelse af tilberedningstid	
Trin 2	Vælg foretrukket tidsikon for at forlænge madlavningstiden, og tryk på knappen for at bekræfte. 
Trin 3	Du kan også vælge den foretrukne varmfunktion og trykke på knappen for at ændre den.

8. BRUG AF TILBEHØRET



ADVARSEL!

Se kapitlerne om sikkerhed.

8.1 Isætning af tilbehør

Brug kun egnet kogegrej og materiale. Se kapitlet "Nyttige oplysninger og råd", Kogegrej og materialer velegnet til mikrobølgeovn.

En lille fordybning i toppen øger sikkerheden. Fordybningerne er også antivippe-anordninger. Den høje kant rundt om hylden forhindrer kogegrej i at glide af hylden.

Grillrist:

Skub risten mellem ovnribbens skinner, og sørg for, at fødderne peger nedad.

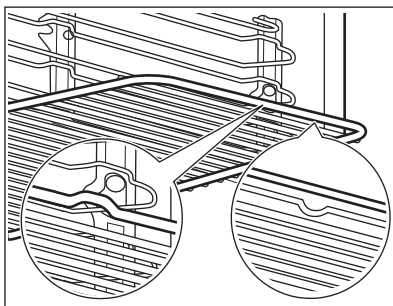

Bageplade / Dyb bradepande:

Skub den dybe bradepande ind mellem ovnribbens skinner.

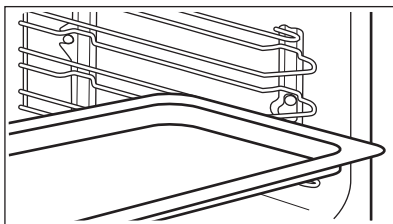

Bundplade af glas i mikroovn:

Brug kun glaspladen til mikrobølge ved mikrobølgeeffekt. Det er ikke velegnet til kombinerede mikrobølgefunktion (f.eks. mikrobølgegrill).

Læg tilbehør i bunden af fordybningen.

Du kan stille maden direkte på mikrobølgeovnens glasplade.

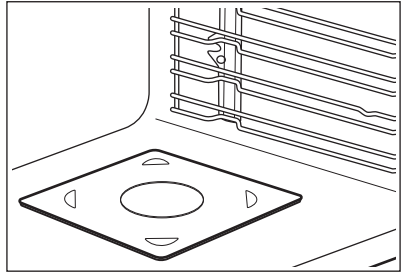

9. EKSTRAFUNKTIONER

9.1 Sådan gemmer du: Favoritter



Du kan gemme dine favoritindstillinger, som f.eks. ovnfunktionen, tilberedningstiden, temperaturen eller rengøringsfunktionen. Du kan gemme 3 favoritindstillinger.

Gemte indstillinger findes i menuen: Favoritter.

Trin 1	Tænd for apparatet.
Trin 2	Vælg den foretrukne indstilling, og tryk på knappen.
Trin 3	Vælg: Menu / Favoritter.
Trin 4	Vælg: Gem aktuelle indstillinger. Drej knappen for at vælge placeringen af indstillingen.
Trin 5	Tryk på knappen for at føje indstillingen til listen over: Favoritter.

9.2 Automatisk slukning

Af sikkerhedsmæssige årsager slukkes produktet automatisk efter en vis tidsperiode, hvis ovnfunktionen er aktiv, og ingen indstillinger ændres.

 (°C)	 (t)
30 - 115	12.5
120 - 195	8.5
200 - 230	5.5

Den automatiske slukning fungerer ikke med funktionerne: Lys, Sluttid, Lavtemperaturstegning .

9.3 Køleblæser

Når ovnen er tændt, tændes køleblæseren automatisk for at holde ovnens overflader kølige. Hvis du slukker for ovnen, kan køleblæseren fortsætte med at køre, indtil ovnen køler ned.

10. RÅD OG TIPS

10.1 Anbefalinger til tilberedning



Tabellernes temperaturer og tilberedningstider er kun vejledende. De afhænger af opskrifterne og kvaliteten og mængden af de anvendte ingredienser.

Din ovn bager eller steger muligvis anderledes end den ovn, du havde før. Rådene herunder viser anbefalede indstillinger for temperatur, tilberedningstid og hyldeposition for specifikke typer mad.

Hvis du ikke kan finde indstillinger til en speciel opskrift, kan du se efter en lignende.

Få flere tilberedningsanbefalinger i madlavningstabellerne på vores website. For at finde madlavningstips skal du kontrollere PNC-nummeret på typeskiltet på forsiden af ovnrummet.

10.2 Anbefalinger til mikrobølge

Lad os lave mad!

Anbring maden på mikrobølgeovnens glasplade i bunden af ovnrummet.

Anbring maden på en plade i bunden af ovnrummet.

Vend eller rør rundt i madvaren, når halvdelen af optønings- og tilberedningstiden er gået.

Rør ind imellem rundt i retter med væske.

Rur rundt i maden inden servering.

Tildæk maden til tilberedning og genopvarmning.

Sæt skeen til flasken eller glasset ved opvarmning af drikkevarer for at sikre bedre varmefordeling.

Sæt maden i ovnen uden emballage. De emballerede færdigretter kan kun sættes i ovnen, når emballagen er mikrobølgesikker (kontrollér information på emballagen).

Tilberedning med mikrobølger

Tilbered mad tildækket. Tilbered maden uden at dække den til, hvis du vil have en sprød skorpe.

Tilbered ikke maden for meget ved at indstille effekten og tiden for højt. Maden kan tørre ud, brænde eller forårsage brand.

Brug ikke ovnen til at tilberede æg med skal eller snegle i deres hus, da de kan sprænge.

Gennembor blommen på spejlæg, inden du genopvarmer det.

Gennembor mad med skind eller skræl adskillige gange inden tilberedning.

Skær grøntsager i lige store stykker.

Når du har slukket for ovnen, skal du tage maden ud og lade den stå i nogle få minutter for at lade varmen fordele sig jævnt.

Optøning i mikrobølgeovn

Anbring de frosne, uindpakkede madvarer på et lille omvendt fad med en beholder under eller på et optøningsstativ eller plastiksigte, så optøningsvæsken kan lække.

Fjern dernæst optøede stykker.



Du kan bruge en højere mikrobølgeeffekt til at tilberede frugt og grøntsager uden at optø dem først.

10.3 Mikrobølgeegnet kogegrej og materialer

Kun kogegrej og materialer, der er velegnet til mikrobølge. Brug nedenstående tabel som reference.



Kontrollér kogegrejet/materialoespecifikationen inden brug.





Kogegrej/materiale			
Ovnfast glas og porcelæn uden metalkomponenter, f.eks. ildfast glas	✓	✓	✓
Ikke-ovnfast glas og porcelæn uden sølv-, guld-, platin- eller andre metaldekorationer	✓	X	X
Glas og glaskeramik lavet af ovnfast/frostsikkert materiale	✓	✓	✓
Ovnfast keramik og lertøj uden kvarts eller metalkomponenter og glaseringer, som indeholder metal	✓	✓	✓
Keramik, porcelæn og lertøj med uglaseret bund eller med små huller, f.eks. på håndtag	X	X	X
Varmebestandig plast op til 200°C	✓	✓	X
Karton, papir	✓	X	X
Film	✓	X	X
Mikrobølge-klap	✓	✓	X
Stegning af metal, f.eks. emalje, støbejern	X	X	X
Bageforme, sort lak eller silikon-ebelagt	X	X	X
Bageplade	X	X	X





Kogegrej/materiale			
Grillrist	X	X	✓
Bundplade af glas i mikroovn	✓	✓	X
Kogegrej til mikrobølge, f.eks. fad	X	✓	X





10.4 Anbefalede effektrin for forskellige slags fødevarer

Data i tabellen er kun vejledende.

700 - 1000 W	
 Bruning i starten af tilberedningen	 Opvarmning af væsker

500-600 W				
 Tilberedning af grøntsager	 Tilberedning af æggeretter	 Småkogning	 Opvarmning af retter med én tallerken	 Optøning og opvarmning af frosne måltider

300-400 W				
 Smeltning af ost, chokolade, smør	 Småkogning af ris	 Opvarmning af babymad	 Tilberedning/ opvarmning af sarte madvarer	 Fortsættelse af tilberedning

100 - 200 W			
 Optøning af brød	 Optøning af frugt og kager	 Optøning af ost, fløde, smør	 Optøning af kød, fisk







10.5 Madlavningstabeller for testinstitutter

Information til testinstitutter

Tests i henhold til IEC 60705.







Mikrobølge-funktion

Brug grillrist, med mindre andet er specificeret.







	 POWER W				
Formkage	600	0.475	Bund	8 - 9	Vend beholder 1/4 omgang rundt, midt under tilberedningstiden.
Farsbrød	400	0.9	1	25 - 27	Vend beholder 1/4 omgang rundt, midt under tilberedningstiden.
Æg Royale	500	1	2	30 - 33	-
Optøning af kød	100	0.5	1	15	Vend kødet på hovedet, når halvdelen af tilberedningstiden er gået.

Mikrobølge-kombifunktion

Brug grillristen.

		 POWER				
Kage, 0.7 kg	Over-/undervarme + Mikrobølger	100	200	2	23 - 27	Vend beholder 1/4 omgang rundt, midt under tilberedningstiden.
Kartoffelgratin, 1.1 kg	Varmluft + Mikrobølger	300	180	2	38 - 42	Vend beholder 1/4 omgang rundt, midt under tilberedningstiden.

VEDLIGEHODELSE OG RENGØRING

						
Kylling, 1.1 kg	Turbogrill + Mikrobølger	400	230	1	35 - 40	Læg kødet i en rund glasbeholder, og vend det på ho- vedet midt under tilberedningstiden.

11. VEDLIGEHODELSE OG RENGØRING





ADVARSEL!

Se kapitlerne om sikkerhed.

11.1 Bemærkninger om rengøring

 Rengørings- midler	Rengør ovnens front med en mikrofiberklud med varmt vand og et mildt rengøringsmiddel.
	Brug en rengøringsmiddelopløsning til at rengøre metaloverflader.
	Rengør pletter med et mildt rengøringsmiddel.

 Hverdags- brug	Rengør altid ovnrummet efter brug. Ophobning af fedt eller andre rester kan forårsage brand. Rengør omhyggeligt ovnens loft for rester og fedt.
	Opbevar ikke madvarer i ovnen i mere end 20 minutter. Ovnrummet tørres kun med en mikrofiberklud efter hver brug.

 Tilbehør	Rengør alt tilbehør efter hver brug, og lad det tørre. Brug en mikrofiberklud med varmt vand og et mildt rengøringsmiddel. Tilbehøret må ikke vaskes i opvaskemaskinen.
	Rengør ikke non stick-tilbehøret med slibende rengøringsmiddel eller genstande med skarpe kanter.

11.2 Fjernelse: Ovnribber

Fjern ovnribberne, så ovnen kan rengøres.

Trin 1	Sluk for ovnen, og vent, til den er kold.
---------------	---

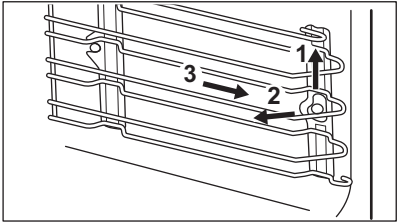
Trin 2	Træk forsigtigt ovnribberne op ad og ud af det forreste op-hæng.	
Trin 3	Træk forenden af ribben væk fra sidevæggen.	
Trin 4	Træk holderne ud af baglåsen.	
<p>Montér ovnribberne i modsat rækkefølge.</p>		

11.3 Udskiftning: Lampe



ADVARSEL!

Risiko for elektrisk stød
Pæren kan være varm.

Hold altid halogenpæren med en klud for at forhindre fedtresten i at brænde fast på pæren.

Før du udskifter pæren:		
Trin 1	Trin 2	Trin 3
Sluk for ovnen. Vent, til ovnen er kold.	Tag stikket ud af kontakten.	Læg en klud i bunden af ovnrummet.

Toplampe

Trin 1	Drej glasset, og tag det af.
Trin 2	Rengør glassdækslet.
Trin 3	Udskift pæren med en passende 300 °C varrefast pære.
Trin 4	Montér glassdækslet.









12. FEJLFINDING





ADVARSEL!

Se kapitlerne om sikkerhed.



12.1 Hvad gør du, hvis ...

 Apparatet tænder ikke eller bliver ikke varmt	
 Mulig årsag	 Afhjælpning
Apparatet er ikke tilsluttet lysnettet, eller også er det tilsluttet forkert.	Kontrollér, om apparatet er tilsluttet korrekt til lysnettet.
Uret er ikke indstillet.	Indstil uret. For yderligere oplysninger henvises til Urfunktioner kapitel, Sådan indstilles: Urfunktioner.
Lågen er ikke lukket korrekt.	Luk lågen helt.
Sikringen er sprunget.	Tjek, om problemet skyldes en defekt sikring. Hvis problemet forekommer igen, bedes du kontakte en kvalificeret elektriker.
Apparatet Børnesikring er tændt.	Se kapitlet "Menu", Undermenu for: Tilvalg.
 Komponenter	
 Beskrivelse	 Afhjælpning
Pæren er sprunget.	Udskift pæren. Se detaljer i kapitlet "Vedligeholdelse og rengøring", Udskiftning: Ovpnpære.
 Problemer med Wi-Fi-signal	
 Mulig årsag	 Afhjælpning
Problem med trådløst netværkssignal.	Kontrollér, om din mobile enhed er tilsluttet det trådløse netværk. Kontrollér dit trådløse netværk og router. Genstart routeren.



 Problemer med Wi-Fi-signal	
 Mulig årsag	 Afhjælpning
Der er installeret en ny router, eller routerkonfigurationen er ændret.	For at konfigurere apparatet og mobilenheden igen, se kapitlet "Før første brug", Trådløs forbindelse.
Det trådløse netværkssignal er svagt.	Flyt routeren så tæt på apparatet som muligt.
Det trådløse signal afbrydes af en anden mikrobølgeovn i nærheden af apparatet.	Sluk for mikrobølgeovnen. Undgå at bruge en anden mikrobølgeovn og apparatets fjernbetjening på samme tid. Mikrobølgeovne afbryder Wi-Fi-signalet.

12.2 Sådan administrerer du: Fejlkode

Når softwarefejlen opstår, viser displayet en fejlmeddelelse. I dette afsnit finder du listen over de problemer, du selv kan håndtere.

 Kode og beskrivelse	 Afhjælpning
F601 - der er et problem med Wi-Fi signalet.	Kontrollér din netværksforbindelse. Se kapitlet "Før første brug", Trådløs forbindelse.
F604 - den første forbindelse til Wi-Fi mislykkedes.	Sluk og tænd for ovnen og prøv igen. Se kapitlet "Før første brug", Trådløs forbindelse.
F908 - ovnsystemet kan ikke oprette forbindelse til betjeningspanelet.	Sluk og tænd for ovnen.

Når en af disse fejlmeddelelser fortsætter med at blive vist på displayet, betyder det, at et defekt undersystem muligvis er blevet deaktiveret. Kontakt i så fald din forhandler eller et autoriseret servicecenter. Hvis en af disse fejl opstår, vil resten af ovnfunktionerne fortsætte med at virke som normalt.

 Kode og beskrivelse	 Afhjælpning
F131 - magnetronsensorens temperatur er for høj.	Sluk for ovnen og vent til den er kølet ned. Tænd for ovnen igen.
F602, F603 - Wi-Fi er ikke tilgængelig.	Sluk og tænd for ovnen.

12.3 Servicedata

Kontakt din forhandler eller et autoriseret servicecenter, hvis du ikke selv kan løse problemet. De nødvendige oplysninger til servicecenteret er angivet på maskinens typeskilt. Typeskiltet sidder på ovnsens frontramme. Typeskiltet må ikke fjernes fra ovnrummet.

Det anbefales, at du noterer oplysningerne her:	
Model (MOD.)
Produktnummer (PNC)
Serienummer (S.N.)

13. ENERGIEFFEKTIV

13.1 Energibesparelse

Sørg for, at ovnsens låge er lukket, når ovnen er tændt. Åbn ikke ovnlågen for ofte under tilberedningen. Hold dørpakningen ren og sørg for, at den sidder godt fast.

Brug køkkengrej af metal for at øge energibesparelsen (kun når du ikke anvender en mikrobølgefunktion).

Forvarm om muligt ikke ovnen inden tilberedning.

Hold pauserne mellem bagning så korte som muligt, når du tilbereder nogle få retter på én gang.

Tilberedning med blæser

Brug om muligt tilberedningsfunktionerne med blæser for at spare energi.

Restvarme

Hvis et program med Varighed er aktiveret, og tilberedningstiden er længere end 30 minutter, slukkes varmelegemerne automatisk tidligere i nogle apparatfunktioner.

Blæseren og lampen bliver ved med at være tændt. Når du tænder for ovnen, viser displayet eftervarmen. Du kan bruge varmen til at holde maden varm.

Når tilberedningsvarigheden er længere end 30 min., skal du reducere ovntemperaturen til minimum 3 - 10 min. inden tilberedningen er slut. Eftervarmen i ovnen vil blive ved med at tilberede maden.

Brug restvarmen til at opvarme andre retter.

Hold maden varm

Vælg den lavest mulige temperaturindstilling for at bruge restvarme og holde et måltid varmt. Restvarmelampen eller temperaturen vises på displayet.

Tilberedning med slukket lampe

Sluk for lampen under tilberedning. Tænd kun for det, når det er nødvendigt.

14. MENUSTRUKTUR

14.1 Menu

Menupunkt		Applikation
Favoritter		Angiver favoritindstillingerne.
Hjælp Til Tilberedning		Angiver automatiske programmer.
Tilvalg		For at indstille ovnkonfigurationen.
Indstillinger	Forbindelser	For at indstille netværkskonfigurationen.
	Opsætning	For at indstille ovnkonfigurationen.
	Service	Viser softwarens version og konfiguration.

14.2 Undermenu for: Tilvalg

Undermenu	Applikation
Lys	Slår lampen til og fra.
Synligt lysikon	Lampe-ikonet vises på skærmen.
Børnesikring	Forhindrer utilsigtet aktivering af ovnen. Når tilvalget er slået til, vises teksten Børnesikring i displayet, når du tænder for apparatet. For at aktivere brugen af ovnen skal du vælge kodebogstaverne i alfabetisk rækkefølge.
Hurtig opvarmning	Afkorter opvarmningstiden. Den er kun tilgængelig for nogle af ovnens funktioner.

14.3 Undermenu for: Forbindelser

Undermenu	Beskrivelse
Wi-Fi	For at aktivere og deaktivere: Wi-Fi.

Undermenu	Beskrivelse
Fjernbetjent tilstand	For at aktivere og deaktivere fjernbetjening. Tilvalg kun muligt, efter du aktiverer: Wi-Fi.
Netværk	For at kontrollere netværksstatussen og signaleffekten af: Wi-Fi.
Automatisk fjernbetjening	For at starte fjernbetjening automatisk efter at have trykket på START. Tilvalg kun muligt, efter du aktiverer: Wi-Fi.
Glem netværk	For at deaktivere det aktuelle netværk fra automatisk forbindelse til ovnen.

14.4 Undermenu for: Opsætning



Undermenu	Beskrivelse
Sprog	Indstiller ovnens sprog.
Aktuel tid	Indstiller den aktuelle tid og dato.
Tidsangivelse	Slår uret til og fra.
Digitalt ur	Ændrer formatet på den viste tid.
Panelsignal	Aktiverer og deaktiverer tonen i berøringsfelterne. Tonerne kan ikke slås fra for: ①, STOP .
Alarm/Fejl signaler	Slår alarmtonerne til og fra.
Signal volume	Indstiller lydstyrken af tastetoner og signaler.
Lysstyrke display	Indstiller displayets lysstyrke
Temperaturenhed	Indstiller temperaturenheden til °C / °F.



14.5 Undermenu for: Service

Undermenu	Beskrivelse
Demo funktion	Aktiverings- / deaktiveringskode: 2468
Licens	Oplysninger om licenser.
Softwareversion	Oplysninger om softwareversion.
Nulstil alle indstillinger	Gendanner fabriksindstillingerne.
Nulstil alle pop-up beskeder	Genopretter alle pop-up beskeder til de originale indstillinger.

15. DET ER NEMT!

Inden første anvendelse skal du indstille:			
Sprog	Lysstyrke display	Signal volume	Aktuel tid

Gør dig bekendt med de grundlæggende symboler på betjeningspanelet og displayet:			
 Til / Fra	 Information	 Timer indstillinger	START / STOP



Start med at bruge ovnen				
Hurtig start	Tænd for ovnen og begynd tilberedningen med funktionens standardtemperatur og -tid.	Trin 1	Trin 2	Trin 3
		Tryk på og hold: 	 ... - tryk på ovnens funktion og tryk derefter på knappen.	Tryk: START .
Hurtigt sluk	Sluk for ovnen til enhver tid, enhver skærm eller meddelelse.	 - tryk og hold nede, indtil ovnen slukker.		

DET ER NEMT!

Start med at bruge ovnen

Hurtigt i gang med mikrobølgeovn	Start mikrobølger når som helst med standardindstillingerne: 30 sek / 1000 W.	Tryk på: 
---	---	--

Start tilberedning



Trin 1	Trin 2	Trin 3	Trin 4
 - tryk for at tænde ovnen.	 ... - vælg ovnfunktion, og tryk på knappen.	 - drej knappen for at indstille temperaturen og tryk.	START - tryk for at starte tilberedning.

Lær at tilberede mad hurtigt



Brug de automatiske programmer for at tilberede en ret hurtigt med standardindstillingerne:

Trin 1	Trin 2	Trin 3	Trin 4	Trin 5
Tryk på: 	Vælg: Menu. Tryk på knappen.	Vælg: Hjælp Til Tilberedning . Tryk på knappen.	Vælg fødevarer-kategori.	Vælg retten, og tryk på knappen.

Brug korte funktioner til at indstille tilberedningstiden eller ændre tilberedningsfunktionen

Hurtige timerindstillinger Brug de mest anvendte timerindstillinger ved at vælge mellem genvejene.	Trin 1	Trin 2
10% Finish assist Brug 10% Finish assist til at tilføje ekstra tid eller ændre tilberedningsfunktion, når der er 10% af tilberedningstiden er tilbage.	+1 min +5 min +10 min - tryk på det foretrukne tidssikon for at forlænge tilberedningstiden. Skift funktion: Vælg foretrukken funktion    ... - vælg foretrukket funktion. Tryk på knappen.	Vælg den foretrukne timerværdi, og tryk på knappen.

16. MILJØHENSYN

Genbrug materialer med symbolet . Anbring emballagematerialet i passende beholdere til genbrug. Hjælp med at beskytte miljøet og menneskelig sundhed samt at genbruge affald af elektriske og elektroniske apparater. Kasser ikke apparater, der er mærket med symbolet , sammen med husholdningsaffaldet. Lever produktet tilbage til din lokale genbrugsplads eller kontakt din kommune.

FOR PERFEKTE RESULTATER

Takk for at du valgte dette AEG-produktet. Vi har laget det for å gi deg perfekt ytelse i mange år, med innovativ teknologi som bidrar til å gjøre livet enklere – egenskaper som du kanskje ikke finner på ordinære produkter. Bruk noen minutter på å lese dette, for å få mest mulig ut av den.

Gå inn på nettsiden vår for å:



Få råd om bruk, brosjyrer, hjelp til feilsøking, og informasjon om service og reparasjon:
www.aeg.com/support



Registrer produktet for å få bedre service:
www.registeraeg.com



Kjøp tilbehør, forbruksvarer og originale reservedeler til produktet ditt:
www.aeg.com/shop



For flere oppskrifter, tips, feilsøking last ned **My AEG Kitchen** appen.



KUNDESTØTTE OG SERVICE

Bruk alltid originale reservedeler.

Når du kontakter vårt autoriserte servicesenter, må du sørge for at du har følgende opplysninger tilgjengelig: Modell, PNC, serienummer. Informasjonen finner du på typeskiltet.

Advarsel/Forsiktig – Sikkerhetsinformasjon

Generell informasjon og tips

Miljøinformasjon

Med forbehold om endringer.

INNHOOLD

1. SIKKERHETSINFORMASJON.....	40	3. PRODUKTBESKRIVELSE.....	46
1.1 Sikkerhet for barn og sårbare mennesker.....	40	3.1 Generell oversikt.....	46
1.2 Generell sikkerhet.....	40	3.2 Tilbehør.....	46
2. SIKKERHETSANVISNINGER.....	42	4. BETJENINGSPANEL.....	47
2.1 Montering.....	42	4.1 Oversikt over betjeningspanel.....	47
2.2 Elektrisk tilkobling.....	43	4.2 Display.....	48
2.3 Bruk.....	44	5. FØR FØRSTE GANGS BRUK.....	49
2.4 Stell og rengjøring.....	45	5.1 Første gangs rengjøring	49
2.5 Bruk av glasstøy.....	45	5.2 Første tilkobling.....	49
2.6 Innvendig lys.....	45	5.3 Trådløs tilkobling 	49
2.7 Tjenester.....	46	5.4 Programvarelisenser.....	50
2.8 Avfallshåndtering.....	46		

6. DAGLIG BRUK.....	50	10.4 Anbefalte effektinnstillinger for ulike mattyper.....	62
6.1 Slik angir du: Varmefunksjoner.....	50	10.5 Tilberedningstabeller for testinstitutter.....	62
6.2 Slik stiller du inn: Mikrobølgeovnfunksjoner.....	51	11. STELL OG RENGJØRING.....	64
6.3 Slik bruker du: Rask start for mikrobølgeovn	52	11.1 Merknader om rengjøring.....	64
6.4 Slik stiller du inn: Assistert matlaging.....	52	11.2 Slik fjerner du: Gyllestøtter	64
6.5 Varmefunksjoner.....	52	11.3 Slik bytter du: Ovnslampe.....	65
7. KLOKKEFUNKSJONER.....	55	12. FEILSØKING.....	65
7.1 Beskrivelse av klokkefunksjoner....	55	12.1 Hva må gjøres, hvis.....	66
7.2 Slik stiller du inn: Klokkefunksjonene..	56	12.2 Slik administrerer du: Feilkoder...	67
8. BRUKE TILBEHØRET.....	58	12.3 Servicedata.....	68
8.1 Innsetting av tilbehør.....	58	13. ENERGIEFFEKTIV.....	68
9. TILLEGGSFUNKSJONER.....	59	13.1 Energisparing.....	68
9.1 Slik lagrer du: Favoritter.....	59	14. MENYSTRUKTUR.....	69
9.2 Automatisk utkopling.....	59	14.1 Meny.....	69
9.3 Kjølevifte.....	59	14.2 Undermeny for: Alternativer.....	69
10. RÅD OG TIPS.....	60	14.3 Undermeny for: Tilkoblinger.....	69
10.1 Råd om tilberedning.....	60	14.4 Undermeny for: Oppsett.....	70
10.2 Anbefalinger for mikrobølgeovnen	60	14.5 Undermeny for: Service.....	71
10.3 Egnede kokekar og materialer for mikrobølgeovn	60	15. DET ER ENKELT!.....	71
		16. BESKYTTELSE AV MILJØET.....	73



1. ⚠️ SIKKERHETSINFORMASJON

Les medfølgende instruksjoner nøye innen du installerer og bruker apparatet. Produsenten er ikke ansvarlig for personskader eller andre skader som følge av feilaktig montering eller bruk. Hold alltid instruksjonene på et trygt og tilgjengelig sted for fremtidig referanse.

1.1 Sikkerhet for barn og sårbare mennesker

- Dette produktet kan brukes av barn fra 8 år og oppover og personer med reduserte fysiske, sensoriske eller mentale evner eller manglende erfaring og kunnskap, dersom de får tilsyn eller instruksjoner om bruken av produktet på en sikker måte, og forstår farene som er involvert. Barn under 8 år og personer med svært omfattende og komplekse funksjonsnedsettelse må holdes på avstand fra produktet med mindre de er under tilsyn til enhver tid.
- Barn bør være under oppsyn for å sikre at de ikke leker med produktet og mobile enheter med My AEG Kitchen .
- Oppbevar all emballasje utilgjengelig for barn og kast den på riktig måte.
- ADVARSEL: Produktet og tilgjengelige deler blir varme under bruk. Hold barn og kjæledyr borte fra apparatet når det er i bruk og når det kjøles ned.
- Hvis produktet har en barnesikring, bør den aktiveres.
- Rengjøring og vedlikehold av produktet skal ikke utføres av barn.

1.2 Generell sikkerhet

- Dette produktet skal kun brukes til matlaging.
- Dette produktet er beregnet for bruk innendørs.
- Dette produktet kan brukes på kontorer, hotellrom, rom for bed & breakfast, gårdsgjestehus og andre lignende steder hvor slik bruk ikke overstiger (gjennomsnittlig) bruksnivåer for husholdningsrom.

- Bare en kvalifisert person må montere produktet og skifte ut kablet.
- Bruk ikke produktet før du installerer det i en innebygget enhet.
- Trekk støpselet ut av stikkontakten før du utfører vedlikehold.
- Om tilførselsledningen er skadet må den erstattes av produsenten, et autorisert servicesenter eller tilsvarende kvalifiserte personer for å unngå at den kan utgjøre en elektrisk fare.
- ADVARSEL: Sørg for at produktet er slått av før du bytter lampen for å unngå fare for elektrisk støt.
- ADVARSEL: Produktet og tilgjengelige deler blir varme under bruk. Vær forsiktig så du ikke berører varmeelementene eller produktrommets overflate.
- Bruk alltid grillvotter til å fjerne eller sette inn tilbehør eller ovnsutstyr.
- Ikke aktiver mikrobølgeovn-funksjonen når produktet er tomt. Metalldele i ovnsrommet kan skape elektrisk lysbue.
- Metallbeholdere for mat og drikkevarer må ikke legges i mikrobølgeovnen. Dette kravet gjelder ikke dersom produsenten spesifiserer størrelsen og formen på metallbeholdere som er egnet for mikrobølgeovn.
- ADVARSEL: Hvis døren eller dørpakninger er defekte, må produktet ikke åpnes før den er blitt reparert av en kvalifisert person.
- ADVARSEL: Bare en kvalifisert person kan utføre service eller reparasjoner som innebærer fjerning av et deksel som beskytter mot mikrobølgestråling.
- ADVARSEL: Ikke varm opp væsker og andre matvarer i lukkede beholdere. De kan eksplodere.
- Bruk kun redskaper som er egnet for bruk i mikrobølgeovn.
- Når du varmer opp mat i plast eller papir, må du holde et øye med produktet på grunn av muligheten for antenning.

SIKKERHETSANVISNINGER

- Produktet er beregnet for oppvarming av mat og drikke. Tørking av mat eller klær og oppvarming av varmeputer, tøfler, svamper, fuktige kluter og lignende kan føre til risiko for skade, antenning eller brann.
- Hvis det oppstår røyk, må du slå produktet av, trekke ut støpselet og holde døren lukket for å kvele eventuelle flammer.
- Drikker som varmes opp i mikrobølgeovnen kan medføre forsinket koking. Vær forsiktig når du håndterer beholderen.
- Rist innholdet i tåteflasker eller rør godt rundt i glass med barnemat og kontroller temperaturen før servering for å unngå brannskader.
- Egg i skall og hele hardkokte egg bør ikke varmes opp i mikrobølgeovn, siden de kan eksplodere, selv etter at oppvarmingen er ferdig.
- For å fjerne ovnsstigene, må du først trekke dem ut i front og siden i bakkant. Monter ovnsstigene i motsatt rekkefølge.
- Produktet bør rengjøres regelmessig og eventuelle matrester fjernes.
- Ikke bruk damprengjøring til å rengjøre produktet.
- Ikke bruk skurende rengjøringsmidler eller skarpe skrapegjenstander av metall for å rengjøre glassdøren, da dette kan ripe opp glasset og føre til at glasset blir matt.
- Unnlattelse av å holde produktet rent kan føre til forringelse av overflaten som kan påvirke levetiden til produktet og muligens føre til en farlig situasjon.

2. SIKKERHETSANVISNINGER

2.1 Montering

**ADVARSEL!**

Bare en kvalifisert person må montere dette produktet.

- Fjern all emballasje.
- Ikke monter eller bruk et skadet produkt.
- Følg installasjonsanvisningene som følger med produktet.
- Vær alltid forsiktig når du flytter produktet. Det er tungt. Bruk alltid vernebriller og lukket fottøy.

- Ikke dra eller løft produktet etter håndtaket.
- Monter produktet på et trygt og egnet sted som oppfyller monteringskrav.
- Overhold minimumsavstanden fra andre produkter og enheter.
- Før du monterer produktet, sjekk at produkt døren åpner uten hindring.
- Produktet er utstyrt med et elektrisk kjølesystem. Det må brukes med elektrisk strømforsyning.
- Innbyggingsenheten må møte kravene til stabilitet i DIN 68930.

Minstehøyde for skap (minstehøyde for skap under benkeplate)	444 (460) mm
Skapbredde	560 mm
Skapdybde	550 (550) mm
Høyden av fronten av produktet	455 mm
Høyden av baksiden av produktet	440 mm
Bredden av fronten av produktet	595 mm
Bredden av baksiden av produktet	559 mm
Dybden av produktet	567 mm
Produktets innebygde dybde	546 mm
Dybde med døren åpen	882 mm
Minsteåpning for ventilasjon. Åpning er plassert på nedre bakside	560x20 mm
Lengden på strømledningen. Strømledningen finner du i høyre hjørne på baksiden	1500 mm
Monteringsskruer	3.5x25 mm

2.2 Elektrisk tilkobling



ADVARSEL!

Fare for brann og elektrisk støt.

- Alle elektriske tilkoblinger skal utføres av en kvalifisert elektriker.
- Produktet må være jordet.
- Kontroller at parametrene på typeskiltet er kompatible med de elektriske spesifikasjonene i strømforsyningen.
- Bruk alltid en korrekt montert, jordet stikkontakt.
- Ikke bruk grenuttak eller skjøteledninger.

SIKKERHETSANVISNINGER

- Pass på at støpselet og strømkabelen ikke påføres skade. Hvis strømkabelen må erstattes, må dette utføres av vårt Autoriserte servicesenter.
- Strømkablene må ikke berøre eller komme nær apparatets dør eller sprekken under apparatet, spesielt ikke når den er i bruk eller når døren er varm.
- Beskyttelsen mot elektrisk støt fra strømførende og isolerte deler må festes på en måte som gjør at den ikke kan fjernes uten verktøy.
- Ikke sett støpselet i stikkkontakten før monteringen er fullført. Påse at det er tilgang til stikkkontakten etter monteringen.
- Hvis stikkkontakten er løs skal du ikke sette i støpselet.
- Ikke trekk i kabelen for å koble fra produktet. Trekk alltid i selve støpselet.
- Bruk kun korrekte isoleringsenheter: vernebrytere, sikringer (sikringer av skrutypen fjernet fra holderen), jordfeilbrytere og kontaktorer.
- Den elektriske monteringen må ha en isoleringsenhet som lar deg frakoble apparatet fra strømmettet ved alle poler. Isoleringsenheten må ha en kontaktåpningsbredde på minst 3 mm.
- Produktet leveres med støpsel og strømledning.

2.3 Bruk



ADVARSEL!

Risiko for skade, brannskader og elektrisk støt eller eksplosjon.

- Produktets spesifikasjoner må ikke endres.
- Pass på at ventilasjonsåpningene ikke er blokkerte.
- Ikke la produktet være uten tilsyn mens det er i drift.
- Slå av produktet etter hver bruk.
- Vær forsiktig når du åpner døren til produktet når det er i bruk. Varmluft kan slippe ut.
- Ikke bruk produktet med våte hender eller når det er i kontakt med vann.
- Ikke belast døren når den er åpen.
- Bruk ikke produktet som arbeids- eller oppbevaringsflate.
- Åpne døren til produktet forsiktig. Bruk av ingredienser med alkohol kan føre til en blanding av alkohol og luft.
- Ikke la gnister eller åpne flammer komme i kontakt med produktet når du åpner døren.
- Legg ikke brennbare produkter, eller gjenstander som er fuktet med brennbare produkter, inn i eller i nærheten av apparatet.
- Ikke del Wi-Fi-passordet ditt.
- Bruk ikke mikrobølgeovn-funksjonen til å forvarme produktet.



ADVARSEL!

Fare for skade på produktet.

- For å forhindre skade på emaljen:
 - ikke legg aluminiumsfolie direkte på bunnen av rommet i produktet.
 - ikke tøm vann direkte inn i det varme produktet.
 - ikke oppbevar fuktig servise eller mat i produktet når tilberedningen er ferdig.
 - vær forsiktig når du fjerner eller monterer tilbehøret.
- Misfarge på produktets emalje eller rustfritt stål har ingen innvirkning på funksjonen.
- Bruk en grill-/stekepanne for bløte kaker. Fruktsaft gir permanente flekker.
- Tilbered alltid med produktets dør lukket.

- Hvis produktet er montert bak et møbeldør, må du sørge for at døren aldri er lukket når produktet er i drift. Varme og fuktighet kan bygge seg opp bak et lukket møbeldør og dermed forårsake skade på apparatet, boligen eller gulvet. Ikke lukk møbeldøren før produktet er helt avkjølt etter bruk.

2.4 Stell og rengjøring



ADVARSEL!

Risiko for skade, brann eller skade på produktet.

- Slå av apparatet og trekk støpselet ut av stikkontakten før rengjøring og vedlikehold.
- Påse at produktet er kaldt. Det er fare for at glasspanelene kan knuses.
- Erstatt umiddelbart panelene til glassdørene om disse har blitt skadet. Kontakt det autoriserte servicesenteret.
- Vær forsiktig når du fjerner døren fra produktet. Døren er tung!
- Påse at innsiden og døren tørkes med en klut etter hver bruk. Damp ved bruk av produktet kondenserer på de indre veggene og kan føre til korrosjon.
- Rengjør apparatet med jevne mellomrom for å forhindre skade på overflaten.
- Fett og matrester i apparatet kan forårsake brann og elektrisk overslag når mikrobølgefunksjonen er i bruk.
- Rengjør apparatet med en fuktet myk klut. Bruk kun nøytralt vaskemiddel. Bruk ikke slipeprodukter, slipende rengjøringsputer, løsemidler eller metallobjekter.
- Følg sikkerhetsanvisningene på pakken hvis du bruker ovnsspray.

2.5 Bruk av glasstøy

Hvis du håndterer glasstøyet uten å være forsiktig, kan det bli knust, få hakk, sprekker eller masse riper:

- Ikke hell kaldt vann eller andre væsker på glasstøyet, ettersom en plutselig redusert temperatur kan føre til at glasset knuser. Knuste glassbiter kan være utrolig skarpe og vanskelige å finne.
- Ikke sett varmt glasstøy på en våt eller kjølig overflate, direkte på kjøkkenbenken eller en metalloverflate, eller i vasken. Ikke håndter varmt glasstøy med en våt klut.
- Ikke bruk eller reparer glasstøy som har hakk, sprekker eller masse riper.
- Ikke mist eller slå glasstøy mot harde gjenstander, og ikke slå andre redskaper mot det.
- Ikke varm opp tomt eller nesten tomt glasstøy i mikrobølgeovn, eller overopphet olje eller smør i mikrobølgeovnen (bruk minste tilberedningstid).

La varmt glasstøy kjøles ned på en hylle, gryteholder eller en tørr klut. Påse at glasstøyet er kjøling nok før du vasker det, setter det inn i kjøleskapet eller i fryseren.

Prøv å unngå å håndtere varmt glasstøy (deriblant ting med gripeflater i silikon) uten tørre grytekluter.

Unngå misbruk av mikrobølgeovn (f.eks. bruke ovnen uten noen i, eller kun en liten mengde).

2.6 Innvendig lys



ADVARSEL!

Fare for elektrisk støt.

- Angående lampen(e) i dette produktet og reservedeler som selges separat: Disse lampene er ment å motstå ekstreme fysiske forhold i husholdningsprodukter, for eksempel temperatur, vibrasjon, fuktighet, eller er ment å signalisere informasjon om produktets

PRODUKTBEKRIVELSE

driftsstatus. De er ikke ment å brukes i andre bruksområder og egner seg ikke til rombelysning.

- Dette produktet inneholder en lyskilde med energieffektivitetsklasse G.
- Bruk kun lyspærer med tilsvarende spesifikasjoner.

2.7 Tjenester

- Kontakt det autoriserte servicesenteret for å reparere apparatet.
- Bruk kun originale reservedeler.

2.8 Avfallshåndtering



ADVARSEL!

Fare for skade og kvelning.

- Kontakt kommunen din for informasjon om hvordan du kaster apparatet.
- Koble produktet fra strømmen.
- Kutt av strømkabelen, lukk produktet og kast den.
- Fjern dørlåsen for å forhindre at barn, eller kjæledyr kan bli innestengt i apparatet.

3. PRODUKTBEKRIVELSE

3.1 Generell oversikt

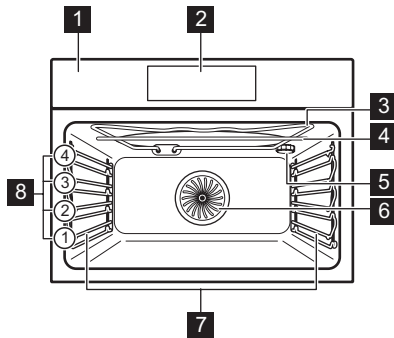

- 1 Betjeningspanel
- 2 Display
- 3 Varmeelement
- 4 Mikrobølgegenerator
- 5 Lys
- 6 Vifte
- 7 Uttakbare brettstiger
- 8 Hyllnivåer

3.2 Tilbehør

Rist

For kokekar, kakeformer, steker.

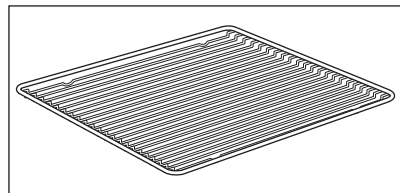

Stekebrett

For kaker og kjeks.

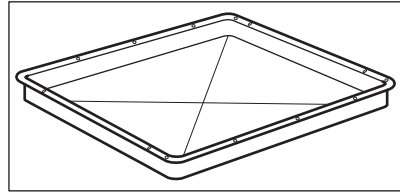

Grill-/stekepanne

For å bake eller steke eller for å samle opp fett.

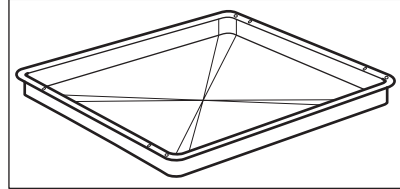

Bunntallerken i glass for mikrobølgeovn

For å tilberede mat i mikrobølge-modus.

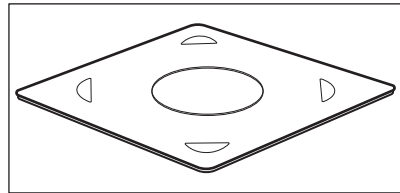

4. BETJENINGSPANEL

4.1 Oversikt over betjeningspanel

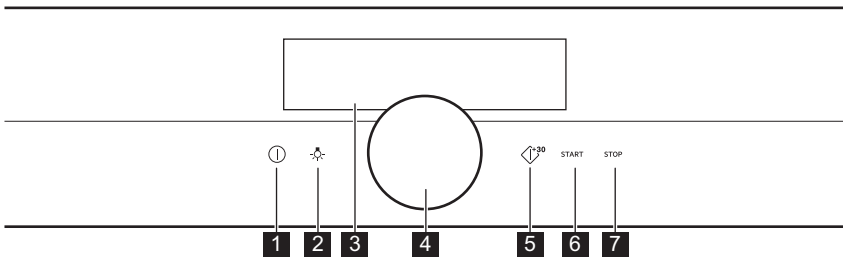

1	På / Av	Trykk og hold for å slå produktet på og av.
2	Lysbryter	Slik slår du lampen av og på.
3	Display	Viser de gjeldende innstillingene for produktet.
4	Kommandohjul	Slik bruker du produktet.

BETJENINGSPANEL



5	Rask start for mikrobølgeovn	For å slå på mikrobølgeovnfunksjonen (1000 W og 30 s.).
6	START	Slik slår du på den valgte funksjonen.
7	STOP	Slik slår du av den valgte funksjonen.



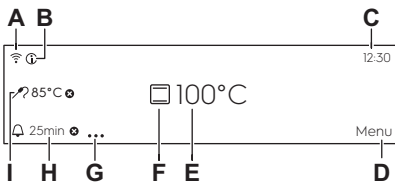



		
Hold	Trykk på	Hold og vri
Slå på hovedskjermen.	Bekreft en innstilling eller gå til den valgte undermenyen.	Tilpass innstillingene og naviger gjennom menyen.

4.2 Display

	<p>Displayet med maks antall funksjoner er valgt.</p> <ul style="list-style-type: none"> A. Wi-Fi (bare utvalgte modeller) B. Informasjon C. Tid på dagen D. Meny E. Temperatur / Mikrobølge-timer F. Varmefunksjoner G. Timer Valg H. Timer I. Steketermometer (bare utvalgte modeller)
---	---

Displayindikatorer

Lydsignal-funksjonsindikatorer – når den valgte tilberedningstiden er slutt, hører du et lydsignal.		
 Funksjonen er på.	 Funksjonen er på. Tilberedningen stopper automatisk.	 Lydsignalet er deaktivert.
Timer-indikatorer		

 Timeren starter senere.	 Timeren starter etter at produkt-døren lukkes.	 Slik sletter du innstillingen.	 Timeren starter når produktet når den angitte temperaturen.	 Timeren starter når tilberedningen starter.
Wi-Fi-indikator – produktet kan kobles til Wi-Fi.				
 Wi-Fi-tilkobling er slått på.				
Fjernstyring-indikator – produktet kan fjernstyres.				
 Fjernstyring er slått på.				

5. FØR FØRSTE GANGS BRUK



ADVARSEL!

Se etter i Sikkerhetskapitlene.

5.1 Første gangs rengjøring

		
Steg 1	Steg 2	Steg 3
Fjern tilbehør og avtakbare hyllestøtter fra produktet.	Rengjør produktet og tilbehøret kun med en mikrofiberklut, varmt vann og et mildt vaske-middel.	Sett tilbehøret og de avtakbare hyllestøttene i produktet.

5.2 Første tilkobling

Displayet viser en velkomstmelding etter den første tilkoblingen.

Du må stille inn: Språk, Skjermlysstyrke, Summerlyd, Tid på dagen, Trådløs tilkobling.

5.3 Trådløs tilkobling

For å koble til produktet trenger du:

- Trådløst nettverk med internettforbindelse.
- Mobilenhet koblet til det samme trådløse nettverket.

DAGLIG BRUK

Steg 1	Last ned mobilappen My AEG Kitchen og følg instruksjonene for de neste stegene.
Steg 2	Slå på produktet.
Steg 3	Velg: Meny / Oppsett / Tilkoblinger.
Steg 4	Velg: Wi-Fi. Trykk på bryteren.
Steg 5	Velg et trådløst nettverk med internettforbindelse. Produktets trådløse modul starter innen 90 sekunder.

Frekvens	2,4 GHz WLAN
	2412–2484 MHz
Protokoll	IEEE 802.11 b DSSS/802.11 g/n OFDM
Maks effekt	EIRP < 20 dBm (100 mW)

5.4 Programvarelisenser

Programvaren i dette produktet inneholder komponenter som er basert på programvarer fra gratis og åpne kilder. AEG erkjenner bidragene fra åpne programvare og robotsamfunn til utviklingsprosjektet.

For å få tilgang til kildekoden for disse gratis og åpne programvarekomponentene med lisensvilkår som krever publisering, og for å se deres fullstendige informasjon om opphavsrett og gjeldende lisensvilkår, gå til: <http://aeg.opensoftwarerepository.com> (mappe GTM3).

6. DAGLIG BRUK



ADVARSEL!

Se etter i Sikkerhetskapitlene.

6.1 Slik angir du: Varmefunksjoner

Steg 1	Slå på ovnen.
Steg 2	Hold bryteren inne. Displayet viser standard ovnsfunksjoner.
Steg 3	Velg symbolet for ovnsfunksjonen og trykk på bryteren for å åpne undermenyen.
Steg 4	Velg ovnsfunksjon og trykk på bryteren.
Steg 5	Velg: °C. Trykk på bryteren. Displayet viser temperaturinnstillingene.

Steg 6	Drei og trykk bryteren for å stille inn temperaturen.
Steg 7	Trykk på: START .
STOP – trykk for å slå av ovnsfunksjonen.	
Steg 8	Slå av ovnen.

6.2 Slik stiller du inn: Mikrobølgeovnsfunksjoner



Steg 1	Fjern tilbehør og slå på produktet.
Steg 2	Hold bryteren inne. Displayet viser standard ovnsfunksjoner.
Steg 3	Velg symbolet for ovnsfunksjonen og trykk på bryteren for å åpne undermenyen.
Steg 4	Velg mikrofunksjon og trykk på bryteren.
Steg 5	Velg: W . Trykk på bryteren. Displayet viser mikroeffektinnstillingene.
Steg 6	Vri og trykk på bryteren for å stille inn mikroeffekt.
Steg 7	Trykk på: START .
For å slå av funksjonen trykker du på STOP .	
Steg 8	Slik slår du av produktet.

Den maksimale tiden til mikrofunksjonene er avhengig av mikroeffekten du angir:

MIKROBØLGEEFFEKT W	MAKSIMAL TID min
100 - 600	59:55
> 600	7

 Hvis du åpner døren, stopper funksjonen. For å starte den igjen, trykk på START .

6.3 Slik bruker du: Rask start for mikrobølgeovn

Steg 1	Slå på produktet.	
Steg 2	Trykk og hold  . Mikrobølgeovnen kjører i 30 s	
Steg 3	Slik forlenger du tilberedningstiden:	
	Velg kjøretidsverdien og trykk på bryteren for å gå til tidsglidebryteren. Drei bryteren til for å forlenge tilberedningstiden og trykk på den for å bekrefte.	Trykk igjen:  for å legge til 30 s.
Mikrobølgeovnen kan slås av når som helst med: Rask start for mikrobølgeovn.		

6.4 Slik stiller du inn: Assistert matlaging







Hver rett i denne undermenyen har en anbefalt funksjon og temperatur. Du kan justere tid og temperatur.

Steg 1	Slå på ovnen.
Steg 2	Velg: Meny. Trykk på bryteren.
Steg 3	Velg: Assistert matlaging. Trykk på bryteren.
Steg 4	Velg en rett eller type mat, og trykk på bryteren for å bekrefte.
Steg 5	Trykk på: START .



6.5 Varmefunksjoner

STANDARD







Varmefunksjon	Anvendelse
 Grill	Slik griller du tynne matstykker og rister brød.

Varmefunksjon	Anvendelse
 <p>Gratinering med vifte</p>	For å steke store kjøttstykker eller fjærfe på én brett plassering. For å gratinere og brune.
 <p>Ekte Varmluft</p>	Slik baker du på opptil to hyllnivåer samtidig og tørker mat. Juster temperaturen 20 °C - 40 °C lavere enn ved Over og Undervarme.
 <p>Frossen mat</p>	For å gjøre halvfabrikata og hurtigmat (f.eks. pommefrites, potetbåter og vårruller) sprøere.
 <p>Over og Undervarme</p>	For å bake og steke på ett hyllnivå.
 <p>Pizzafunksjon</p>	Slik steker du pizza. For å oppnå en mer intens brunng og sprø bunn.
 <p>Undervarme</p>	For å hermetisere mat og bake kaker med sprø bunn.
 <p>Mikrobølge</p>	Oppvarming, matlaging. Effektområde: 100–1000 W



SPESIALER

Varmefunksjon	Anvendelse
 <p>Hermetisering</p>	Slik hermetiserer du grønnsaker (f.eks. sylteagurker).
 <p>Tørrking</p>	For å tørke skåret frukt, grønnsaker og sopp.

DAGLIG BRUK

Varmefunksjon	Anvendelse
 Tallerkenoppvarming	For å forvarme tallerkener før servering.
 Deigheving	Slik hever du gjærdeig raskere. Det hindrer deigoverflaten fra å bli tørr og holder deigen smidig.
 Grateng	For retter som lasagne eller potetgrateng. For å gratinere og brune.
 Langtidssteking	For å tilberede møre og saftige steker.
 Hold varm	For å holde mat varm.
 Brødbaking	Bruk denne funksjonen til å lage brød og rundstykker som ser profesjonelle ut, med veldig bra sprøhet, farge og glans på skorpen.

MIKROBØLGE

Varmefunksjon	Anvendelse
 Tining	Tining. av kjøtt, fisk og kaker Effektområde: 100–200 W
 Gjenoppvarming	Oppvarming av forhåndslagde måltider og delikat mat. Effektområde: 300–700 W
 Væske	Oppvarming av drikke og supper. Effektområde: 800–1000 W

MIKROBØLGEKOMBINASJON





Varmefunksjon	Anvendelse
 <p>Tilberedning med varmluft + mikrobølge</p>	Steking på én brettplassing. Funksjonen med MW boost, effektområde 100–600 W.
 <p>O-/undervarme + mikro</p>	Baking og steking av mat på én brettplassing. Funksjonen med MW boost, effektområde 100–600 W.
 <p>Grill + mikrobølge</p>	For å tilberede mat på kort tid og brune den. Funksjonen med MW boost, effektområde 100–600 W.
 <p>Grill + varmluft + mikrobølge</p>	For å steke store kjøttstykker på ett nivå. For å lage gratenger og brune. Funksjonen med MW boost, effektområde 100–600 W.

7. KLOKKEFUNKSJONER

7.1 Beskrivelse av klokkefunksjoner

Klokkefunksjoner	Bruk
Tilberedningstid	Slik stiller du inn tilberedningstiden. Maksimaltid er 23 t 59 min. Makstid for kombinerte funksjoner (mikrobølge + standard) er 119 min 59 s .
Startkriterier	Slik stiller du timeren for å starte tellingen.
Avslutte handling	Slik stiller du inn hva som skal skje når timeren slutter tellingen.
Utsatt start	For å utsette starten og/eller slutten på tilberedningen.
Tidsforlengelse	For å forlenge tilberedningstiden.
Påminnelse	For å stille inn en nedtelling. Maksimal tid er 23 t 59 min. Denne funksjonen har ingen innvirkning på bruk av produktet.

KLOKKEFUNKSJONER

Startkriterier	Kommentar
-	Timeren starter når du slår den på.
	Timeren starter etter at døren lukkes.
	Timeren starter når tilberedningen starter.
	Timeren starter når produktet når den angitte temperaturen.
	Timeren starter på en bestemt tid.

Startkriterier, Avslutte handling og Utsatt start er ikke tilgjengelig for mikrobølgeovnen.

7.2 Slik stiller du inn: Klokkefunksjonene

Slik stiller du klokken	
Steg 1	Velg: Tid på dagen. Trykk på bryteren.
Steg 2	Trykk på bryteren for å stille klokken. Trykk på bryteren.

Slik stiller du inn tilberedningstiden	
Steg 1	Velg varmefunksjon og still inn temperaturen.
Steg 2	Velg: Timer.
Steg 3	Trykk på bryteren for å stille klokken. Trykk på bryteren.
Steg 4	Velg: Avslutte handling. Trykk på bryteren. Timeren starter nedtellingen med det samme.

Slik velger du alternativet start / avslutt tilberedning	
Steg 1	Velg en ovnsfunksjon og still inn temperaturen.
Steg 2	Velg: ● ● ● . Trykk på bryteren.
Steg 3	Velg: Startkriterier. Trykk på bryteren.

Slik velger du alternativet start / avslutt tilberedning

Steg 4 Velg: Avslutte handling. Trykk på bryteren.

Slik utsetter du start og avslutter tilberedning

Steg 1 Velg: ● ● ● . Trykk på bryteren.

Steg 2 Velg: Startkriterier / Ved et senere tidspunkt. Trykk på bryteren.

Steg 3 Drei på bryteren for å stille klokken. Trykk på bryteren.

Steg 4 Drei på bryteren for å stille inn avslutningen av tilberedningen. Trykk på bryteren.

Steg 5 Velg: Avslutte handling. Trykk på bryteren.

Slik utsetter du start uten å stille inn avslutning av tilberedningen

Steg 1 Velg: ● ● ● . Trykk på bryteren.

Steg 2 Velg: Startkriterier / Ved et senere tidspunkt.

Steg 3 Drei på bryteren for å stille klokken. Trykk på bryteren to ganger for å bekrefte.

Slik forlenger du tilberedningstiden

Når 10 % av tilberedningstiden er igjen og maten ikke ser ut til å være klar, kan du forlenge tilberedningstiden. Du kan også endre ovnsfunksjonen.

Steg 1 Velg: Timer.

Steg 2 Velg foretrukket tidsikon for å forlenge tilberedningstid og trykk på bryteren for å bekrefte.

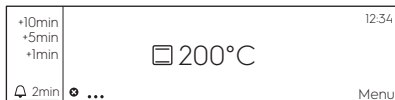

Steg 3 Du kan også velge foretrukket varmefunksjon og trykke på bryteren for å endre den.

8. BRUKE TILBEHØRET



ADVARSEL!

Se etter i Sikkerhetskapitlene.

8.1 Innsetting av tilbehør

Bruk bare egnede kokekar og materialer. Se etter i kapittelet "Råd og tips», Egnede kokekar og materialer for mikrobølgeovn.

Små fordypninger øverst for å øke sikkerheten. Fordypningene er også tippebeskyttet. Den høye kanten rundt risten forhindrer at kokekar sklir av risten.

Rist:

Sett ristene inn mellom sporene på brettstigen og pass på at foten peker nedover.

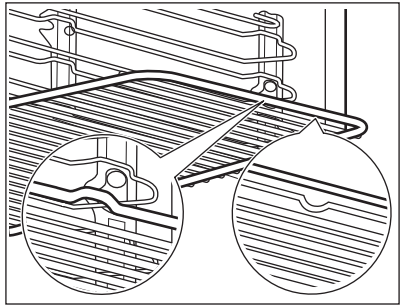

Stekebrett / Langpanne:

Skyv brettet inn i sporene på brettstigen.

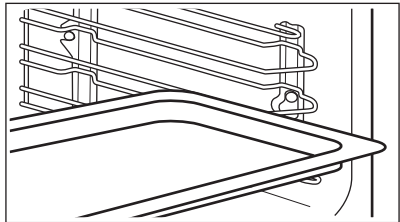

Bunntallerken i glass for mikrobølgeovn:

Bruk kun bunntallerkenen med mikrobølgeovnsfunksjon. Den er ikke egnet for kombinert mikrobølgeovn-funksjon (f.eks. grilling i mikrobølgeovn).

Legg tilbehøret i bunnen av ovnsrommet. Du kan sette maten direkte på glassplaten i mikrobølgeovnen.

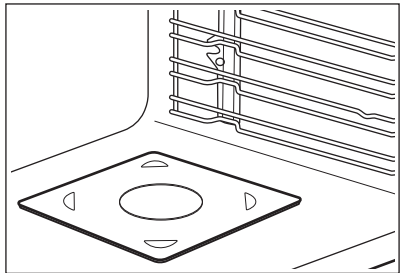

9. TILLEGGSFUNKSJONER



9.1 Slik lagrer du: Favoritter

Du kan lagre favorittinnstillingene dine, for eksempel ovnsfunksjonen, tilberedningstiden, temperaturen eller rengjøringsfunksjonen. Du kan lagre 3 favorittinnstillinger. Lagrede innstillinger er tilgjengelige i menyen: Favoritter.

Steg 1	Slå på produktet.
Steg 2	Velg den foretrukne innstillingen og trykk på bryteren.
Steg 3	Velg: Meny / Favoritter.
Steg 4	Velg: Lagre gjeldende innstillinger. Drei bryteren for å velge posisjon for innstillingen.
Steg 5	Trykk på bryteren for å legge innstillingen til listen over: Favoritter.

9.2 Automatisk utkobling

Av sikkerhetsgrunner, vil produktet slå seg av automatisk etter en viss tidsperiode hvis varmefunksjonen er aktiv og ingen innstillinger endres.

 (°C)	 (t)
30 - 115	12.5
120 - 195	8.5
200 - 230	5.5

Automatisk utkobling fungerer ikke med funksjonene: Ovnslys, Sluttid, Langtidssteking .

9.3 Kjølevifte

Når produktet er i bruk, slår kjøleviften seg på automatisk for å holde produktets overflater kalde. Hvis du slår av produktet, er kjøleviften aktiv til produktet avkjøles.

10. RÅD OG TIPS

10.1 Råd om tilberedning



Temperaturer og steketider i tabellene er kun veiledende. De avhenger av oppskriftene og kvalitet og mengde ingredienser som brukes.

Produktet ditt kan muligens bake eller steke på en annen måte enn det gamle produktet ditt gjorde. Antydningene nedenfor viser anbefalte innstillinger for temperatur, tilberedningstid og hylleplassering for spesifikke mattyper.

Hvis du ikke finner opplysningene for en spesiell oppskrift, kan du ta utgangspunkt i en tilsvarende rett.

For flere tilberedningsanbefalinger se tabellene for matlaging på nettstedet vårt. For å finne Matlagingråd, sjekk PNC-nummeret på typeskiltet på forsiden av rammen på produktrommet.

10.2 Anbefalinger for mikrobølgeovnen

Sett i gang!

Legg maten på glasstallerkenen i mikrobølgeovnen i bunnen av rommet.

Legg maten på en tallerken i bunnen av rommet.

Snu eller rør maten halvveis inn i avisings- og steketiden.

Rør om i flytende retter av og til.

Rør om i maten før servering.

Dekk til maten for tilberedning og oppvarming.

Legg en skje mot flasken eller glasset ved oppvarming av drikke for å sikre en bedre fordeling av varmen.

Sett maten i produktet uten emballasje. Ferdigpakkede retter kan kun settes i produktet hvis emballasjen er trygg å bruke i mikrobølgeovn (sjekk informasjonen på emballasjen).

Tilberedning av mat i mikrobølgeovn

Maten tilberedes tildekket. Tilbered maten uten tildekking hvis du ønsker skorpe.

Ikke overkok rettene ved å stille inn effekten for høyt. Maten kan tørke ut, brenne seg eller forårsake brann.

Ikke bruk produktet til å koke egg eller snegler med skall, da de kan eksplodere. Stikk hull på eggeplommen før du varmer opp ett speilegg.

Stikk hull i mat med hud eller skall gjentatte ganger før tilberedning.

Del grønnsakene i jevnstore biter.

Etter at du har slått av produktet, ta ut maten og la den stå i noen minutter slik at varmen fordeles jevnt.

Tining i mikrobølgeovn

Plasser frosne, uemballerte matvarer på en liten tallerken plassert opp-ned, eller på et tinstativ eller en plastsil, slik at væsken kan renne ut under tining.

Fjern tinte stykker etter hvert.

Du kan bruke høyere mikrobølgeeffekt for å tilberede frukt og grønnsaker uten å tine dem først.

10.3 Egnede kokekar og materialer for mikrobølgeovn

Bruk bare egnede kokekar og materialer i mikrobølgeovnen. Bruk tabellen nedenfor som referanse.

Sjekk spesifikasjonene for kokekar/materiale før bruk.

Kokekar/materiale			
Ildfast glass og porselen uten metalldele, f.eks. varmemfast glass	✓	✓	✓
Ikke-ildfast glass og porselen uten sølv-, gull-, platina- eller metallbelegg/dekor	✓	✗	✗
Glass og glasskeramikk av ovns-/frostsikkert materiale	✓	✓	✓
Ildfast keramikk og steintøy uten kvarts- eller metallkomponenter og glasur som inneholder metall	✓	✓	✓
Keramikk, porselen eller steintøy som har uglassert bunn eller små hull, f.eks. på håndtaket	✗	✗	✗
Varmebestandig plast opptil 200 °C	✓	✓	✗
Papp, papir	✓	✗	✗
Plastfolie	✓	✗	✗
Plastfolie for mikrobølgeovn	✓	✓	✗
Stekeformer av metall, f.eks. emalje, støpejern	✗	✗	✗
Kakeformer, svartlakkerte eller silikonbelagte	✗	✗	✗
Stekebrett	✗	✗	✗
Rist	✗	✗	✓
Bunntallerken i glass for mikrobølgeovn	✓	✓	✗

Kokekar/materiale			
Kokekar for bruk i mikrobølgeovn, f.eks. ristpanne	X	✓	X

10.4 Anbefalte effektinnstillinger for ulike mattyper

Informasjonen i tabellen er kun veiledende.

700–1000 W	
 Bruning ved starten av stekeprosessen	 Oppvarming av væsker

500–600 W				
 Tilberedning av grønnsaker	 Tilberedning av eggretter	 Småkoking av gryteretter	 Oppvarming av måltider i enkeltportjoner	 Tining og oppvarming av frosne måltider

300–400 W				
 Smelte ost, sjokolade, smør	 Småkoke ris	 Oppvarming av baby mat	 Tilberedning/ oppvarming av ømfintlige matvarer	 Fortsatt tilberedning

100–200 W			
 Tining av brød	 Tining av frukt og kaker	 Tining av ost, fløte, smør	 Tining av kjøtt, fisk







10.5 Tilberedningstabeller for testinstitutter

Informasjon for testinstitutter

Tester i henhold til IEC 60705.







Mikrobølgeovnfunksjon

Bruk rist med mindre det spesifikt bes om noe annet.

	 POWER W				
Formkake	600	0.475	Bunn	8 - 9	Snu beholder en kvart runde, halvveis gjennom tilberedningen.
Kjøttpudding	400	0.9	1	25 - 27	Snu beholder en kvart runde, halvveis gjennom tilberedningen.
Egg Royale for supper	500	1	2	30 - 33	-
Tining av kjøtt	100	0.5	1	15	Snu kjøttet opp ned halvveis inn i steketiden.

Mikrobølge kombi-funksjon

Bruk risten.

		 POWER				
Myk Kake, 0,7 kg	O-/under-varme + mikro	100	200	2	23 - 27	Snu beholder en kvart runde, halvveis gjennom tilberedningen.
Potetgrateng, 1,1 kg	Tilberedning med varmluft + mikrobølge	300	180	2	38 - 42	Snu beholder en kvart runde, halvveis gjennom tilberedningen.
Kylling, 1,1 kg	Grill + varmluft + mikrobølge	400	230	1	35 - 40	Legg kjøttet i en rund glassbeholder og snu det opp ned halvveis inn i steketiden.

11. STELL OG RENGJØRING



ADVARSEL!

Se etter i Sikkerhetskapitlene.

11.1 Merknader om rengjøring



Rengjørings-
midler

Rengjør produktets forside kun med en mikrofiberklut med varmt vann og et mildt vaskemiddel.

Bruk en rengjøringsløsning for å rengjøre metalloverflater.

Rengjør flekker med et mildt vaskemiddel.



Hverdags-
bruk

Rengjør ovnsrommet etter bruk. Fettopsamling eller andre rester kan føre til brann.

Rengjør produktets tak forsiktig for rester og fett.

Ikke oppbevar maten i produktet lenger enn 20 minutter. Tørk ovnsrommet kun med en mikrofiberklut etter hver bruk.



Tilbehør

Rengjør alt tilbehør etter hver bruk og la det tørke. Bruk kun en mikrofiberklut med varmt vann og et mildt vaskemiddel. Ikke rengjør tilbehøret i en oppvaskmaskin.

Rengjør ikke tilbehør med slippbelegg med sterke vaskemidler eller skarpe gjenstander.

11.2 Slik fjerner du: Gyllestøtter

Fjern brettstigene for å rengjøre ovnen.

Steg 1	Slå av ovnen og vent til den har kjølt seg ned.	
Steg 2	Trekk ovnsstigene forsiktig opp og ut av det fremre festet.	
Steg 3	Trekk den fremre delen av hyllestøtten ut fra sideveggen.	
Steg 4	Trekk støttene ut av den bakre sperren.	

Monter hyllestøttene i motsatt rekkefølge.

11.3 Slik bytter du: Ovnslampe



ADVARSEL!

Fare for elektrisk støt.
Lampen kan være varm.

Bruk alltid en klut når du skal holde halogenlampen, for å forhindre at fettrester brenner seg fast på lampen.

Før du skifter pæren:		
Steg 1	Steg 2	Steg 3
Slå av ovnen. Vent til ovnen er avkjølt.	Koble fra strømtilførselen til ovnen.	Legg en klut på bunnen i ovnsrommet.

Øverste ovnslampe

Steg 1	Drei glassdekselet for å ta det av.
Steg 2	Rengjør glassdekselet.
Steg 3	Erstatt pæren med en egnet varmebestandig lyspære som tåler 300 °C.
Steg 4	Monter glassdekselet.









12. FEILSØKING





ADVARSEL!

Se etter i Sikkerhetskapitlene.

12.1 Hva må gjøres, hvis...



 Produktet ikke slår seg på eller blir ikke oppvarmet	
 Mulig årsak	 Løsning
Produktet er ikke koblet til en strømforsyning eller er koblet feil til.	Kontroller om produktet er koblet til strømforsyningen korrekt.
Klokken er ikke stilt inn.	Still inn klokken. Se for detaljer Klokkefunksjonene kapittel, Slik stiller du inn: Klokkefunksjonene.
Døren er ikke skikkelig stengt.	Lukk døren helt.
Sikringen har gått.	Kontroller om sikringen er årsaken til problemet. Kontakt en godkjent elektriker hvis feilen ikke løses.
Produktet Barnelås er på.	Se kapittelet «Meny», Undermeny for: Alternativer.
 Komponenter	
 Beskrivelse	 Løsning
Lyspæren har gått.	Bytt lyspæren, for detaljer se kapittelet «Pleie og Rengjøring», Slik bytter du: Lyspære.
 Problemer med Wi-Fi-signalet	
 Mulig årsak	 Løsning
Problemer med trådløst nettverkssignal.	Sjekk om mobilenheten din er koblet til det trådløse nettverket. Sjekk det trådløse nettverket og ruterer. Start ruterer på nytt.

 Problemer med Wi-Fi-signalet	
 Mulig årsak	 Løsning
Ny ruter installert eller ruterkonfigurasjon endret.	For å konfigurere produktet og mobilenheten igjen, referer til kapittelet «Før førstegangs bruk», trådløs tilkobling.
Det trådløse nettverkssignalet er svakt.	Flytt ruterens så nær produktet som mulig.
Det trådløse signalet blir forstyrret av en mikrobølgeovn plassert i nærheten av produktet.	Slå av mikrobølgeovnen. Unngå å bruke en annen mikrobølgeovn og fjernkontrollen til produktet samtidig. Mikrobølger forstyrrer Wi-Fi-signaler.



12.2 Slik administrerer du: Feilkoder



Når det oppstår programvarefeil, viser displayet en feilmelding.

I denne delen finner du en liste over problemer du kan håndtere på egen hånd.

 Kode og beskrivelse	 Løsning
F601 – det er et problem med Wi-Fi-signalet.	Sjekk nettverkstilkoblingen din. Se etter i kapittelet «Før første gangs bruk», Trådløs tilkobling.
F604 – den første tilkoblingen til Wi-Fi sviktet.	Slå produktet av og på og prøv igjen. Se etter i kapittelet «Før første gangs bruk», Trådløs tilkobling.
F908 – produksystemet kan ikke koble til betjeningspanelet.	Slå produktet av og på.

Når en av disse feilmeldingene fortsatt vises på displayet, betyr det at et defekt undersystem kan ha blitt deaktivert. Ta i så fall kontakt med forhandleren eller et autorisert servicesenter. Hvis én av disse feilene oppstår, vil resten av produktfunksjonene fortsette å virke som vanlig.

 Kode og beskrivelse	 Løsning
F131 – Temperaturen til magnetronsensoren er for høy.	Slå av produktet og vent til det avkjøles. Slå på produktet igjen.

 Kode og beskrivelse	 Løsning
F602, F603 – Wi-Fi er ikke tilgjengelig.	Slå produktet av og på.

12.3 Servicedata

Hvis du ikke greier å løse problemet selv, kontakter du forhandleren eller et autorisert servicesenter.

Du finner informasjon som servicesenteret behøver på typeskiltet. Typeskiltet er plassert på den fremre rammen til produktrommet. Ikke fjern typeskiltet fra produktrommet.

Vi anbefaler at du noterer opplysningene her:	
Modell (MOD.)
Produktnummer (PNC)
Serienummer (S.N.)

13. ENERGIEFFEKTIV

13.1 Energisparing

Sørg for at produktets dør er lukket når produktet er i bruk. Ikke åpne produkt døren for ofte under matlaging. Hold dørpakningen ren og sørg for at den sitter godt på plass.

Bruk kokekar i metall for å øke energisparingen (kun når du ikke bruker en mikrobølgefunksjon).

Når det er mulig skal du ikke forvarme produktet før matlaging.

Hold pausene mellom steking så kort som mulig når du lager flere retter om gangen.

Tilberedning med varmluft

Bruk om mulig tilberedningsfunksjoner med varmluft for å spare strøm.

Restvarme

Hvis et program med Varighet er aktivert og tilberedningstiden er lengre enn 30 min, slår varmeelementene seg automatisk av tidligere i enkelte produktfunksjoner.

Viften og ovnslampen vil fortsette å fungere. Når du slår av produktet viser skjermen restvarmen. Denne varmen kan du bruke til å holde maten varm.

Når tilberedningstiden er lengre enn 30 min, reduser produktets temperatur til minimum 3 - 10 min før matlagingen avsluttes. Restvarmen inne i produktet fortsetter å tilberede.

Bruk restvarmen til å varme opp andre retter.

Slik holder du maten varm

Hvis du vil bruke restvarmen til å holde måltidet varmt, velg lavest mulig temperaturinnstilling. Displayet viser restvarmeindikatoren eller -temperaturen.

Matlaging med lampen av

Slå av lampen under matlaging. Slå den på kun når du behøver den.

14. MENYSTRUKTUR

14.1 Meny

Meny-element		Anvendelse
Favoritter		Viser favorittinnstillingene.
Assistert matlaging		Viser automatiske programmer.
Alternativer		For å angi produktkonfigurasjonen.
Oppsett	Tilkoblinger	For å stille inn nettverkskonfigurasjonen.
	Oppsett	For å angi produktkonfigurasjonen.
	Service	Viser programvareversjon og konfigurasjon.

14.2 Undermeny for: Alternativer

Undermeny	Anvendelse
Ovnslys	Slår lyset av og på.
Ikon for lys synlig	Ikonet for lys vises på displayet.
Barnelås	Forhindrer utilsiktet aktivering av produktet. Når alternativet er på, vil teksten Barnelås vises i displayet når du slår på produktet. Velg kodebokstavene i alfabetisk rekkefølge for å aktivere bruk av produktet.
Hurtigoppvarming	Forkorter oppvarmingstiden. Den er kun tilgjengelig for enkelte av produktets funksjoner.

14.3 Undermeny for: Tilkoblinger

Undermeny	Beskrivelse
Wi-Fi	For å aktivere/deaktivere: Wi-Fi.

Undermeny	Beskrivelse
Fjernstyring	For å aktivere/deaktivere fjernkontroll. Alternativet er kun synlig etter at du slår på: Wi-Fi.
Nettverk	For å sjekke nettverksstatus og signaleffekt for: Wi-Fi.
Automatisk fjernbruk	For å starte fjernstyring automatisk etter at du har trykket START. Alternativet er kun synlig etter at du slår på: Wi-Fi.
Glem nettverk	For å deaktivere automatisk tilkobling til produktet for gjeldende nettverk.

14.4 Undermeny for: Oppsett

Undermeny	Beskrivelse
Språk	Angir produktets språk.
Tid på dagen	Stiller inn gjeldende tid og dato.
Tidsindikasjon	Slår klokken på og av.
Digital klokke	Endrer formatet til den viste tidsangivelsen.
Tastelyder	Slår tastelyden til sensorfeltene av og på. Det er ikke mulig å dempe lyden for: Ⓛ, STOP .
Alarm-/feiltoner	Slår alarmlydene av og på.
Summerlyd	Angir volumet på tastelyder og -signaler.
Skjermlysstyrke	Angir skjermens lysstyrke.
Temperatur enhet	Stiller temperatur enheten til °C / °F.

14.5 Undermeny for: Service



Undermeny	Beskrivelse
Demomodus	Aktiverings- / deaktiveringkode: 2468
Lisens	Informasjon om lisenser.
Programvareversjon	Informasjon om programvareversjon.
Tilbakestill alle innstillinger	Tilbakestill til fabrikkinnstillingene.
Tilbakestill alle popup-vinduer	Tilbakestill alle popup-vinduer til de opprinnelige innstillingene.

15. DET ER ENKELT!



Før førstegangs bruk må du stille inn:

Språk	Skjermlysstyrke	Summerlyd	Tid på dagen
-------	-----------------	-----------	--------------

Bli kjent med de grunnleggende ikonene på betjeningspanelet og displayet:

 På / Av	 Informasjon	 Timer Valg	START / STOP
--	--	---	--------------

Begynn å bruke produktet



Rask start	Slå på produktet og start matlagning med standardtemperaturen og -tiden til funksjonen.	Steg 1	Steg 2	Steg 3
		Trykk og hold inne:  .	 ... – trykk på produktets funksjon og trykk deretter på bryteren.	Trykk på: START .
Raskt av	Slå av produktet når som helst, alle skjermer eller meldinger.	 – trykk og hold til produktet slås av.		

DET ER ENKELT!

Begynn å bruke produktet

Rask start med Microbølge	Start mikrobølgeovnen når som helst med standardinnstillinger: 30 s / 1000 W.	Trykk på:  .
----------------------------------	---	---

Start tilberedningen

Steg 1	Steg 2	Steg 3	Steg 4
 – trykk for å slå på produktet.	 ... – velg ovnsfunksjonen og trykk på bryteren.	°C – drei bryteren for å stille inn temperaturen og trykk.	START – trykk for å starte tilberedningen.

Lær rask matlaging



Bruk de automatiske programmene til å tilberede en rett raskt med standardinnstillingene:

Steg 1	Steg 2	Steg 3	Steg 4	Steg 5
Trykk på:  .	Velg: Meny. Trykk på bryteren.	Velg: Assistent matlaging . Trykk på bryteren.	Velg matkategori.	Velg retten og trykk på bryteren.

Bruk hurtigfunksjoner for å stille inn tilberedningstiden eller endre tilberedningsfunksjonen

Raske timer-innstillinger Bruk de mest brukte timer-innstillingene ved å velge fra snarveiene.	Steg 1	Steg 2
		Velg: Timer . Trykk på bryteren.
10 % Fullførings-assistent Bruk 10% Fullførings-assistent for å legge til eller endre tilberedningsfunksjon når 10 % av tilberedningstiden er igjen.	+1 min +5 min +10 min – trykk på det foretrukne tidsikonet for å forlenge tilberedningstiden.	
	Endre funksjon: Velg foretrukket funksjon  ... – velg foretrukket funksjon. Trykk på bryteren.	

16. BESKYTTELSE AV MILJØET

Resirkuler materialer som er merket med symbolet . Legg emballasjen i riktige beholdere for å resirkulere det. Bidrar til å beskytte miljøet, menneskers helse og for å resirkulere avfall av elektriske og elektroniske produkter. Ikke kast produkter som er merket med symbolet  sammen med husholdningsavfallet. Produktet kan leveres der hvor tilsvarende produkt selges eller på miljøstasjonen i kommunen. Kontakt kommunen for nærmere opplysninger.

www.aeg.com/shop



867380880-A-502023



AEG