



**FSE63657P**

**FSK63657P**

**DA** Brugsanvisning | **Opvaskemaskine**

**2**

**NO** Bruksanvisning | **Oppvaskmaskin**

**29**



# Velkommen til AEG! Tak, fordi du valgte vores apparat.



få rådgivning, brochurer, fejlfinding, service- og reparationsinformation:  
[www.aeg.com/support](http://www.aeg.com/support)

Ret til ændringer uden varsel forbeholdes.

## INDHOLDSFORTEGNELSE

1. OM SIKKERHED.....	2
2. SIKKERHEDSANVISNINGER.....	4
3. INSTALLATION.....	5
4. PRODUKTBESKRIVELSE.....	7
5. BETJENINGSPANEL.....	7
6. PROGRAMVALG.....	8
7. GRUNDINDSTILLINGER.....	11
8. FØR BRUG FØRSTE GANG.....	15
9. DAGLIG BRUG.....	16
10. RÅD OG TIPS.....	18
11. VEDLIGEHOLDELSE OG RENGØRING.....	20
12. FEJLFINDING.....	24
13. TEKNISKE OPLYSNINGER.....	27
14. MILJØHENSYN.....	28

## 1. ⚠ OM SIKKERHED

Læs brugsanvisningen grundigt, før apparatet installeres og tages i brug. Producenten påtager sig intet ansvar for eventuelle skader, der er resultatet af forkert installation eller brug. Opbevar altid brugsanvisningen på et sikkert og tilgængeligt sted til senere opslag.

### 1.1 Sikkerhed for børn og sårbare personer

- Apparatet må kun bruges af børn fra 8 år og opefter samt af personer med nedsat fysisk, sensorisk eller psykisk funktionsevne, eller som mangler den nødvendige erfaring eller viden, hvis de er under opsyn eller er blevet instrueret i at bruge apparatet på en sikker måde samt forstår de farer, det indebærer.

- Børn på mellem 3 og 8 år og personer med omfattende og komplekst handicap skal holdes på afstand af apparatet, medmindre de overvåges konstant.
- Børn på under 3 år skal holdes på afstand af apparatet, medmindre de overvåges konstant.
- Børn skal holdes under opsyn for at sikre, at de ikke leger med apparatet.
- Opbevar rengøringsmidler utilgængeligt for børn.
- Lad ikke børn og husdyr komme tæt på apparatet, mens lågen er åben.
- Børn må ikke udføre rengøring og vedligeholdelse på produktet uden opsyn.

## 1.2 Generel sikkerhed

- Dette apparat er kun beregnet til at rengøre tallerkner og service i husholdningen.
- Dette apparat er beregnet til indendørs husholdningsbrug.
- Dette apparat kan bruges på kontorer, hotelværelser, bed & breakfast-værelser, stue- og gæstehuse og anden lignende indkvartering, hvor en sådan brug ikke overstiger (gennemsnitlig) brugsniveauer i hjemmet.
- Apparatets specifikationer må ikke ændres.
- Driftsvandtrykket (minimum og maksimum) skal være mellem 0.05 (0.5) / 1 (10) bar (MPa).
- Følg det maksimale antal af 13 kuverter.
- Apparatets låge må ikke efterlades i åben position for at undgå snubelfare.
- Hvis strømledningen er beskadiget, skal den af sikkerhedsgrunde udskiftes af producenten, det autoriserede servicecenter eller en tekniker med tilsvarende kvalifikationer.
- ADVARSEL: Knive og andre redskaber med skarpe spidser skal sættes i kurven med spidserne nedad eller lægges vandret.
- Sluk for maskinen, og tag stikket ud af kontakten inden vedligeholdelse.

- Brug ikke højtryks vand spray og/eller damp til at rengøre produktet.
- Hvis apparatet har ventilationsåbninger i bunden, må de ikke tildækkes af f.eks. et tæppe.
- Apparatet skal sluttes til vandforsyningen ved hjælp af de medfølgende slangesæt. Gamle slangesæt må ikke genbruges.

## 2. SIKKERHEDSANVISNINGER

### 2.1 Installation

#### ADVARSEL!

Apparatet må kun installeres og tilsluttes af en sagkyndig.

- Fjern al emballagen.
- Undlad at installere eller bruge et beskadiget apparat.
- Følg installationsvejledningen, der følger med apparatet.
- Vær altid forsigtig, når du flytter apparatet, da det er tungt. Brug altid sikkerhedshandsker og lukket fodtøj.
- Stil eller brug ikke apparatet et sted, hvor temperaturen kommer under 0 °C.
- Installer apparatet et sikkert og velegnet sted, der opfylder installationskrav.
- Brug ikke apparatet, inden det monteres i den indbyggede struktur, pga. sikkerhed.

### 2.2 El-forbindelse

#### ADVARSEL!

Risiko for brand og elektrisk stød.

- Advarsel: Dette apparat er designet til at blive installeret/forbundet til en jordforbindelse i bygningen.
- Sørg for, at parametrene på typeskiltet er kompatible med nettilslutningens elektriske mærkeværdier.
- Brug altid en korrekt monteret lovlig stikkontakt.
- Brug ikke multistikadaptere og forlængerledninger.
- Pas på, du ikke beskadiger netstikket og netledningen. Hvis der bliver behov for at

udskifte netledningen, skal det udføres af vores autoriserede servicecenter.

- Sæt først netstikket i stikkontakten ved installationens afslutning. Sørg for, at der er adgang til elstikket efter installationen.
- Undgå at slukke for apparatet ved at trække i netledningen. Tag altid selve netstikket ud af kontakten.

### 2.3 Vandtilslutning

- Beskadig ikke vandslangerne.
- Før du tilslutter til nye rør, rør, der ikke har været brugt i lang tid, hvor der er udført reparationsarbejde eller monteret nye enheder (vandmålere osv.), skal du lade vandet løbe, indtil det er klart og rent.
- Sørg for, at der ikke er synlige vandlækager under og efter første brug af apparatet.
- Hvis tilløbsslangen beskadiges, skal vandhanen straks lukkes, og stikket tages ud af stikkontakten. Kontakt det autoriserede servicecenter for at få tilløbsslangen udskiftet.
- Uden strøm er vandbeskyttelsessystemet ikke aktivt. I så fald er der risiko for oversvømmelse.
- Tilløbsslangen har en sikkerhedsventil og en kappe med et indvendigt netkabel.

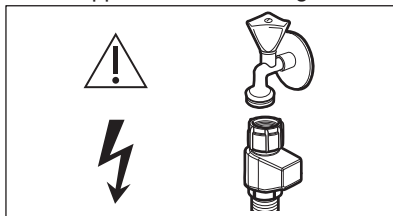

 **ADVARSEL!**

 Farlig spænding.

## 2.4 Brug

- Læg ikke brændbare produkter eller genstande, der er våde med brændbare produkter i nærheden af eller på apparatet.
- Maskinopvaskemidler er farlige. Følg sikkerhedsanvisningerne på pakken til opvaskemidlet.
- Drik og leg ikke med vandet i maskinen.
- Tag ikke opvasken ud af maskinen, før opvaskeprogrammet er slut. Der kan være nogle sæberester tilbage på tallerknerne.
- Undlad at opbevare genstande eller lægge tryk på maskinens åbne låge.
- Maskinen kan frigøre varm damp, hvis du åbner lågen, mens et program er i gang.

## 2.5 Service

- Kontakt det autoriserede servicecenter for at få repareret apparatet. Brug kun originale reservedele.
- Bemærk, at hvis man selv reparerer apparatet, eller får det repareret af en ikke-fagperson, kan det have sikkerhedsmæssige konsekvenser og vil muligvis gøre garantien ugyldig.
- Følgende reservedele er tilgængelige i mindst 7 år efter, at modellen er udgået: Motor, cirkulations- og afløbspumpe, varmelegemer og varmeelementer, herunder varmepumper, rør og tilhørende udstyr, herunder slanger, ventiler, filtre og aquastop, strukturelle og indvendige dele

relateret til dørsamlinger, printkort, elektroniske displays, trykafbrydere, termostater og sensorer, software og firmware, herunder nulstillingssoftware. Følgende reservedele er tilgængelige i mindst 10 år efter, at modellen er udgået: Dørhængsler og tætninger, andre tætninger, sprøjtearme, afløbsfiltre, indvendige stativer og periferiudstyr i plast såsom kurve og låg. Varigheden kan være længere i dit land. For yderligere oplysninger bedes du besøge vores hjemmeside.

- Bemærk, at nogle af disse reservedele kun er tilgængelige for fagudlærte reparatører, og at ikke alle reservedele er relevante for alle modeller.
- Vedrørende lampe(r) i dette produkt og reservedelslamper, der sælges separat: Disse lamper er beregnet til at modstå ekstreme fysiske forhold i husholdningsapparater, såsom temperatur, vibration, fugt, eller er beregnet til at signalere information om apparatets driftsstatus. De er ikke beregnet til at blive brugt i andre apparater, og de er ikke velegnede til belysning af rum.

## 2.6 Bortskaffelse

 **ADVARSEL!**

Risiko for personskade eller kvælning.

- Tag stikket ud af kontakten.
- Klip elledningen af, og kassér den.
- Fjern lågens lås, så børn og kæledyr ikke kan blive lukket inde i apparatet.

## 3. INSTALLATION

 **ADVARSEL!**

Se kapitlerne om sikkerhed før installation.

Se installationsvejledningen, der fulgte med produktet, for detaljerede oplysninger om installationen.

## 3.1 Indbygger

 **YouTube** [www.youtube.com/electrolux](https://www.youtube.com/electrolux)  
[www.youtube.com/aeg](https://www.youtube.com/aeg)

How to install your AEG/Electrolux  
60 cm Sliding Door Dishwasher



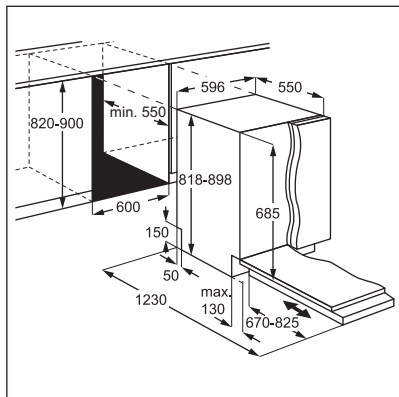

### 3.2 Sikkerhedshætter

Hvis møbelpanelet ikke er monteret, skal du åbne apparatets låge forsigtigt for at undgå risiko for personskade.

Efter montering skal det sikres, at plastikdækslerne er låst på plads. Beskadigelse eller fjernelse af plastikdækslerne på lågens sider apparatets funktionalitet og kan forårsage personskade. Hvis plastikdækslet er beskadiget, skal du kontakte det autoriserede servicecenter for at få det udskiftet.

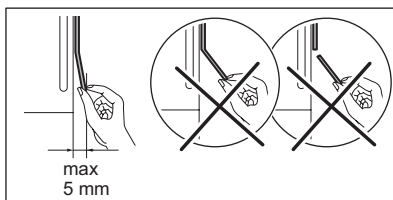
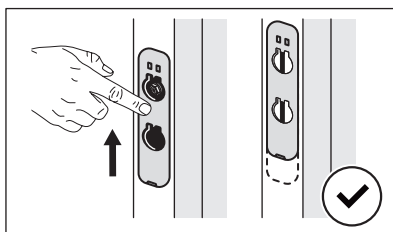
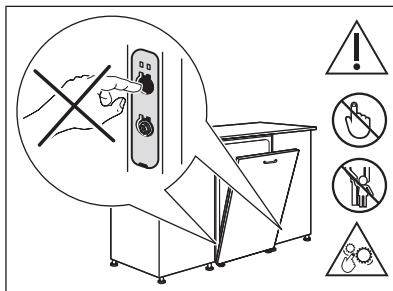

## 4. PRODUKTBESKRIVELSE

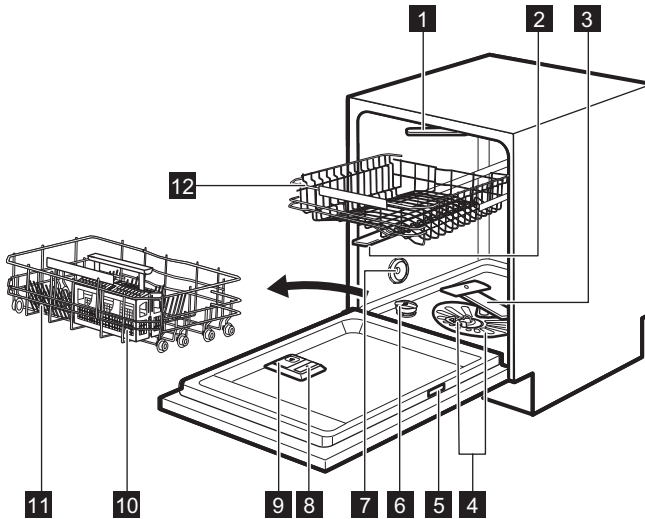

- 1 Loftsspulearm
- 2 Øverste spulearm
- 3 Nederste spulearm
- 4 Filtre
- 5 Typeskilt
- 6 Saltbeholder
- 7 Udluftning
- 8 Kammer til afspændingsmiddel
- 9 Opvaskemiddeldispenser
- 10 Bestikkurv
- 11 Nederste kurv
- 12 Øverste kurv

### 4.1 Beam-on-Floor

Beam-on-Floor er et lys, der vises på gulvet under maskinens låge.

- Et rødt lys tændes, når et program starter. Det forbliver tændt i programmets varighed.
- Et grønt lys tændes, når programmet er færdigt.
- Det røde lys blinker, hvis der er fejl i apparatet.



Beam-on-Floor slås fra, når maskinen slukkes.

## 5. BETJENINGSPANEL

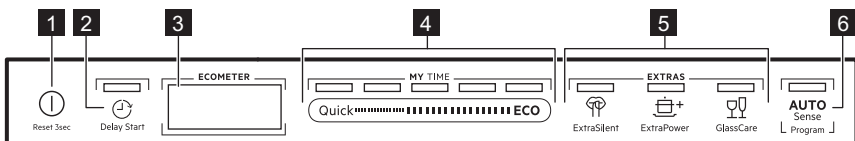

1 Tænd-/sluk-knap/Nulstillingsknap

2 Knap til udskudt start

- 3 Display
- 4 MY TIME programvalgslinje
- 5 Knapper til tilvalg (EXTRAS)
- 6 AUTO Sense programknap

### 5.1 Display

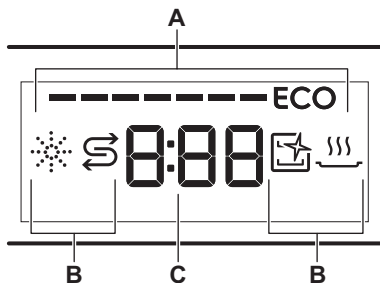

- A. ECOMETER
- B. Lamper
- C. Indikator for tid

### 5.2 ECOMETER



ECOMETER indikerer, hvordan programvalget påvirker energi- og vandforbruget. Jo flere linjer er tændt, des lavere er forbruget.

**ECO** indikerer det mest miljøvenlige programvalg til normalt beskidt service.

### 5.3 Kontrollamper

Kontrollampe	Beskrivelse
	Lampe for afspændingsmiddel. Lyser, når kammeret til afspændingsmiddel skal genfyldes. Se kapitlet "Før brug første gang".
	Kontrollampe for salt. Er tændt, når saltbeholderen skal genfyldes. Se kapitlet "Før brug første gang".
	Machine Care-kontrollampe. Den er tændt, når apparatet har brug for indvendig rengøring med Machine Care-programmet. Se kapitlet "Vedligeholdelse og rengøring".
	Kontrollampe for tørrefase. Den er tændt, når du vælger et program med tørrefasen. Den blinker, når tørrefasen er i gang. Se "Programvalg".

## 6. PROGRAMVALG

### 6.1 MY TIME

Med MY TIME valglinjen kan du vælge et passende opvaskeprogram baseret på programmets varighed.

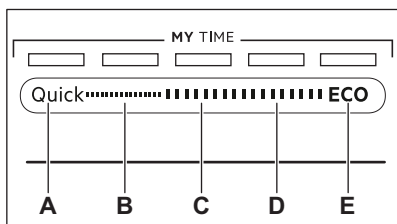

- A. **Quick** er det korteste program (30min)egnet til opvask af service med frisk og let snavs.
- B. **1h** er et program, der er velegnet til en opvask med frisk og lettere indtørret snavs.
- C. **1h 30min** er et program, der er velegnet til opvask og tørring af normalt snavsede genstande.
- D. **2h 40min** er et program, der er velegnet til opvask og tørring af meget snavsede genstande.
- E. **ECO** er det længste program, der giver den mest effektive energi- og vandforbrug til service og bestik med normalt snavs.

Dette er standardprogrammet til testgennemførsler. <sup>1)</sup>

## 6.2 AUTO Sense

AUTO Sense programmet justerer automatisk opvaskeprogrammet til typen af opvask.

Apparatet registrerer graden af snavs og mængden af tallerkener i kurvene. Det justerer automatisk temperaturen og mængden af vand samt opvaskens varighed.

## 6.3 EXTRAS

Du kan justere programvalget til dine behov ved at aktivere EXTRAS.

### ExtraSilent

 ExtraSilent gør det muligt at reducere støjen skabt af apparatet. Når tilvalget er

## 6.4 Programoversigt

Program	Fyldning af opvaskemaskine	Graden af snavs	Programfaser	EXTRAS
Quick	Service, bestik	Frisk	<ul style="list-style-type: none"><li>Opvask 50°C</li><li>Mellemskylning</li><li>Endelig skylning 45 °C</li><li>AirDry <sup>1)</sup></li></ul>	<ul style="list-style-type: none"><li>ExtraPower</li><li>GlassCare</li></ul>
1h	Service, bestik	Frisk, let indtørret	<ul style="list-style-type: none"><li>Opvask 60°C</li><li>Mellemskylning</li><li>Endelig skylning 50 °C</li><li>AirDry <sup>1)</sup></li></ul>	<ul style="list-style-type: none"><li>ExtraPower</li><li>GlassCare</li></ul>
1h 30min	Service, bestik, gryder, pander	Normal, let indtørret	<ul style="list-style-type: none"><li>Opvask 60°C</li><li>Mellemskylning</li><li>Endelig skylning 55 °C</li><li>Tørring</li><li>AirDry <sup>1)</sup></li></ul>	<ul style="list-style-type: none"><li>ExtraPower</li><li>GlassCare</li></ul>

aktiveret, virker opvaskepumpen stille ved en lavere hastighed. Programtiden er længere på grund af den lave hastighed.

### ExtraPower

 ExtraPower forbedrer opvaskeresultaterne for det valgte program. Tilvalget øger opvasketemperaturen og -varigheden.

### GlassCare

 GlassCare forhindrer sart opvask, især glas, i at blive beskadiget. Muligheden forhindrer hurtige ændringer i det valgte programs opvasketemperatur og reducerer den til 45 °C.

<sup>1)</sup> Dette program bruges til at vurdere overholdelse af forordningen om miljøvenligt design (EU) 2019/2022.

Program	Fyldning af opvaskemaskine	Graden af snavs	Programfaser	EXTRAS
2h 40min	Service, bestik, gryder, pander	Normalt til meget indtørret snavs	<ul style="list-style-type: none"> <li>• Forvask</li> <li>• Opvask 60°C</li> <li>• Mellemskylning</li> <li>• Endelig skylning 60 °C</li> <li>• Tørring</li> <li>• AirDry <b>1)</b></li> </ul>	<ul style="list-style-type: none"> <li>• ExtraPower</li> <li>• GlassCare</li> </ul>
ECO	Service, bestik, gryder, pander	Normal, let indtørret	<ul style="list-style-type: none"> <li>• Forvask</li> <li>• Opvask 50°C</li> <li>• Mellemskylning</li> <li>• Endelig skylning 55 °C</li> <li>• Tørring</li> <li>• AirDry <b>1)</b></li> </ul>	<ul style="list-style-type: none"> <li>• ExtraPower</li> <li>• GlassCare</li> <li>• ExtraSilent</li> </ul>
AUTO Sense	Service, bestik, gryder, pander	Alt	<ul style="list-style-type: none"> <li>• Forvask</li> <li>• Opvask 50 - 60°C</li> <li>• Mellemskylning</li> <li>• Endelig skylning 60 °C</li> <li>• Tørring</li> <li>• AirDry <b>1)</b></li> </ul>	Ikke relevant
Machine Care	Rengøring af apparatet indvendigt. Se "Vedligeholdelse og rengøring".		<ul style="list-style-type: none"> <li>• Rengøring 70°C</li> <li>• Mellemskylning</li> <li>• Slutskylning</li> <li>• AirDry <b>1)</b></li> </ul>	Ikke relevant

**1)** Automatisk åbning af luge under tørrefasen. Se "Grundindstillinger".

## Forbrugsværdier

Program <b>1)2)</b>	Vand (l)	Energi (kWh)	Varighed (min)
Quick	10.4	0.600	30
1h	11.7	0.845	60
1h 30min	11.5	1.000	90
2h 40min	12.0	1.009	160
ECO	10.5	0.835	240
AUTO Sense	11.9	0.964	170
Machine Care	9.9	0.636	60

**1)** Værdierne kan variere med vandtrykket og -temperaturen, udsving i netspænding, valgmuligheder, antallet af tallerkener og graden af snavs.

**2)** Værdierne for andre programmer end ECO er kun vejledende.

## Information til testinstitutter

For at modtage den nødvendige information til udførelse af ydelsestests (f.eks. i overensstemmelse med EN60436 ) bedes du sende en e-mail til:

**info.test@dishwasher-production.com**

I din anmodning bedes du inkludere produktnummerkoden (PNC) fra typeskiltet.

Hvis du har andre spørgsmål om din opvaskemaskine, bedes du se servicebogen, der fulgte med dit apparat.

## 7. GRUNDINDSTILLINGER

Du kan konfigurere maskinen ved at ændre grundindstillingerne efter dine behov.

Du kan også få vist antallet af fuldførte opvaskeforløb og gendanne fabriksindstillingerne.

Nummer	Indstilling	Værdier	Beskrivelse <sup>1)</sup>
1	Vandets hårdhed	1L - 10L (standard: 5L)	Juster niveauet af blødgøringsanlægget i henhold til vandets hårdhed.
2	Afspændingsmiddel-niveau	0A - 6A (standard: 4A)	Juster niveauet af afspændingsmiddel i overensstemmelse med den nødvendige dosering.
3	Slutlyd	On Off (standard)	Aktivér eller deaktiver lydsignalet ved afslutningen af et program.
4	Automatisk døråbner	On (standard) Off	Aktivér eller deaktiver AirDry.
5	Panel signaler	On (standard) Off	Aktivering eller deaktivering af lyden af knapperne, når der trykkes på dem.
6	Senest valgte program	On Off (standard)	Aktivering eller deaktivering af det automatiske valg af det senest anvendte program og tilvalg.

<sup>1)</sup> Se oplysningerne i dette kapitel for flere detaljer.

Du kan ændre grundindstillingerne i indstillingstilstand.

Når apparatet er i indstillingstilstand, repræsenterer linjerne på ECOMETER de tilgængelige indstillinger. For hver indstilling blinker den tilhørende linje på ECOMETER.

Rækkefølgen af grundindstillingerne, der er præsenteret i tabellen, er også rækkefølgen af indstillingerne i ECOMETER:

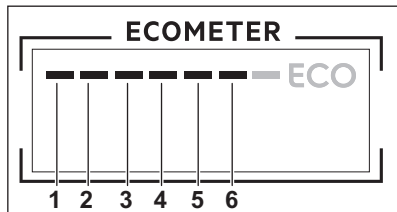

### 7.1 Indstillingsfunktion

Sådan navigeres der i indstillingstilstand

Du kan navigere i indstillingstilstand ved hjælp af MY TIME-valglinjen.

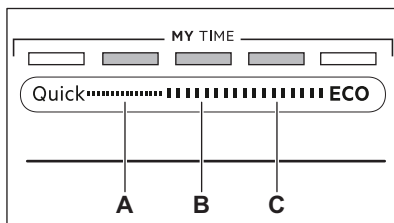

- A. Forrige-knap
- B. OK-knap
- C. Næste-knap

Brug **Forrige** og **Næste** til at skifte mellem de grundlæggende indstillinger og for at ændre deres værdi.

Brug **OK** for at gå ind i den valgte indstilling og for at bekræfte ændring af dens værdi.

## Sådan åbnes indstillingstilstand

Du kan gå ind i indstillingstilstand, inden du starter et program. Du kan ikke gå ind i indstillingstilstand, mens programmet kører.

Tryk og hold **Quick** og **ECO** nede samtidigt i ca. 3 sekunder for at gå ind i indstillingstilstand.

Lampen relateret til **Forrige**, **OK** og **Næste** er tændt.

## Sådan ændres en indstilling

Kontrollér, at apparatet er i indstillingstilstand.

1. Brug **Forrige** eller **Næste** til at vælge linjen af ECOMETER dedikeret til den ønskede indstilling.
  - Linjen af ECOMETER dedikeret til den valgte indstilling blinker.
  - Displayet viser den aktuelle indstillingsværdi.
2. Tryk på **OK** for at åbne indstillingen.
  - Linjen af ECOMETER dedikeret til den valgte indstilling er tændt. De andre linjer er slukkede.
  - Den nuværende indstillingsværdi blinker.
3. Tryk på **Forrige** eller **Næste** for at ændre værdien.
4. Tryk på **OK** for at bekræfte indstillingen.
  - Den nye indstilling er gemt.
  - Apparatet vender tilbage til listen over grundlæggende indstillinger.
5. Tryk og hold **Quick** og **ECO** nede samtidigt i ca. 3 sekunder for at afslutte indstillingstilstand.

Apparatet vender tilbage til programvalg. De gemte indstillinger forbliver, indtil du ændrer dem igen.

## 7.2 Gendan fabriksindstillinger

Nulstilling gendanner fabriksindstillingerne. Inden nulstillingen skal du sørge for, at hvidevaren er i indstillingsfunktion.

Tryk på **Forrige** og **Næste** og hold dem nede i 5 sekunder.

Displayet viser \_\_\_ i ca. 5 sekunder.

Maskinen vender tilbage til programvalg.



Nulstilling af fabriksindstillingerne nulstiller ikke cyklustælleren.

## 7.3 Cyklustæller

Du kan se antallet af afsluttede opvaskeforløb på cyklustælleren.

1. Tryk på tænd/sluk-knappen og hold den nede, indtil opvaskemaskinen bliver tændt.
2. Tryk på **Forrige** og **Næste** og hold dem nede i 5 sekunder.

Displayet viser **uC** og derefter antallet af opvaskeforløb.

Tryk på en vilkårlig knap for at afslutte cyklustælleren.



Efter at have nået 65535 genstarter cyklustælleren.

## 7.4 Blødgøringsanlægget

Blødgøringsanlægget fjerner mineraler fra vandforsyningen, som ellers kan have en negativ virkning på opvaskeresultaterne og på maskinen.

Jo højere indholdet af disse mineraler er, desto hårdere er vandet. Vandets hårdhed måles i tilsvarende skalaer.

Blødgøringsanlægget skal indstilles efter vandets hårdhed i dit område. Det lokale vandværk kan rådgive dig om vandets hårdhed. Indstil det rette niveau for blødgøringsanlægget for at sikre gode vaskeresultater.

## Vandets hårdhed

Tyske grader (°Dh)	Franske grader (°Fh)	mmol/l	mg/l (ppm)	Clarkegrader	Niveau af blødgøringsanlæg
47 - 50	84 - 90	8.4 - 9.0	835 - 904	58 - 63	10
43 - 46	76 - 83	7.6 - 8.3	755 - 834	53 - 57	9
37 - 42	65 - 75	6.5 - 7.5	645 - 754	46 - 52	8
29 - 36	51 - 64	5.1 - 6.4	505 - 644	36 - 45	7
23 - 28	40 - 50	4.0 - 5.0	395 - 504	28 - 35	6
19 - 22	33 - 39	3.3 - 3.9	325 - 394	23 - 27	5 <b>1)</b>
15 - 18	26 - 32	2.6 - 3.2	255 - 324	18 - 22	4
11 - 14	19 - 25	1.9 - 2.5	185 - 254	13 - 17	3
4 - 10	7 - 18	0.7 - 1.8	70 - 184	5 - 12	2
<4	<7	<0.7	<70	< 5	1 <b>2)</b>

1) Fabriksindstilling.

2) Brug ikke salt på dette niveau.

**Uanset hvilken type opvaskemiddel, der anvendes, skal den rette hårdhedsgrad indstilles for at holde kontrollampen for påfyldning af salt aktiv.**



Multitabs med salt er ikke tilstrækkeligt effektive til at blødgøre hårdt vand.

### Regenereringsproces

Med henblik på den korrekte blødgøringsdrift skal harpiksen på blødgøringsanordningen regenereres regelmæssigt. Denne proces er automatisk og er en del af den normale drift af opvaskemaskinen.

Når den foreskrevne mængde vand (se værdier i tabellen) er blevet brugt siden den forrige regenereringsproces, indledes en ny regenereringsproces mellem slutskyllingen og programafslutningen.

Niveau af blødgøringsanlæg	Mængde vand (l)
1	250
2	100
3	62
4	47

Niveau af blødgøringsanlæg	Mængde vand (l)
5	25
6	17
7	10
8	5
9	3
10	3

Ved den høje blødgøringsindstilling kan den også forekomme i midten af programmet før skyllingen (to gange under et program). Indledt regenerering har ingen indflydelse på cyklussens varighed, medmindre den forekommer i midten af et program eller ved afslutningen af et program med en kort tørrefase. I sådanne tilfælde forlænger regenereringen den samlede varighed af et program med yderligere 5 minutter.

Efterfølgende kan skyllingen af blødgøringsanlægget, der varer 5 minutter, begynde i samme cyklus eller i begyndelsen af det næste program. Denne aktivitet øger det samlede vandforbrug i et program med yderligere 4 liter og det samlede energiforbrug i et program med yderligere 2

Wh. Skylningen af blødgøringsanlægget ender med en fuldstændig dræning.

Hver udført blødgørings skylning (muligvis mere end én i samme cyklus) kan forlænge programvarigheden med yderligere 5 minutter, når den forekommer på et hvilket som helst tidspunkt i begyndelsen eller i midten af et program.



Alle forbrugsværdier nævnt i dette afsnit bestemmes i overensstemmelse med den aktuelt gældende standard under laboratoriebetingelser med vandets hårdhed 2,5 mmol/L (Vandhårdhed: niveau 3) i henhold til forordningen: 2019/2022 .

Vandets tryk og temperatur såvel som variationerne i netforsyningen kan ændre værdierne.

## 7.5 Niveau af afspændingsmiddel

Afspændingsmiddel hjælper med at tørre tallerkener og fade, uden at de får pletter og striber. Det frigøres automatisk under den varme skyllefase. Det er muligt at indstille den frigivne mængde afspændingsmiddel.

Når afspændingsmiddelbeholderen er tom, tændes indikatoren for afspændingsmiddel for at meddele, at der skal påfyldes afspændingsmiddel. Hvis tørreresultaterne er tilfredsstillende med kun brug af multitabs, er det muligt at deaktivere beholderen og lampen. For at opnå det bedste resultat bør du dog altid bruge afspændingsmiddel og holde lampen for afspændingsmiddel aktiv.

For at deaktivere beholderen og lampen for afspændingsmiddel skal du indstille niveauet af afspændingsmiddel til 0A.

## 7.6 Slutlyd

Du kan aktivere et lydssignal, der udsendes, når programmet er færdigt.



Der udsendes også lydssignaler, når der opstår en fejl i apparatet. Signalerne kan ikke slås fra.

## 7.7 AirDry

AirDry forbedrer tørreresultaterne. Maskinens låge åbnes automatisk under tørrefasen og forbliver på klem.

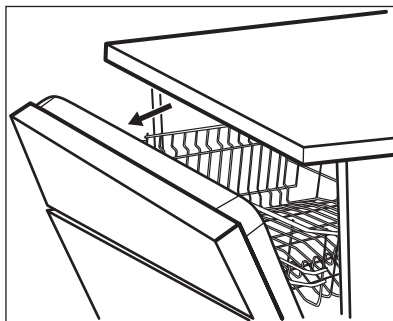

AirDry aktiveres automatisk med alle programmer.

Tørringsfasens varighed og lågens åbningstid varierer alt efter det valgte program og valgmulighederne.

Når AirDry åbner lågen, viser displayet den resterende tid af det igangværende program.

### ⚠ FORSIGTIG!

Forsøg ikke at lukke opvaskemaskinens låge inden for 2 minutter efter automatisk åbning. Det kan beskadige maskinen.

### ⚠ FORSIGTIG!

Hvis børn har adgang til opvaskemaskinen, anbefaler vi at deaktivere AirDry. Den automatisk åbning af lugen kan udgøre en fare.



Når AirDry åbner lågen, er Beam-on-Floor muligvis ikke helt synligt. Kig på betjeningspanelet for at se, om programmet er færdigt.

## 7.8 Panelsignaler

Knapperne på betjeningspanelet laver en kliklyd, når du trykker på dem. Du kan deaktivere denne lyd.

## 7.9 Senest valgte program

Du kan indstille det automatiske valg af de senest anvendte programmer og tilvalg.

Det seneste program, der blev afsluttet inden apparatets sluk, bliver gemt. Det vælges

derefter automatisk, efter du har tændt apparatet.

Når det seneste programvalg er deaktiveret, er standardprogrammet ECO.

## 8. FØR BRUG FØRSTE GANG

1. **Juster blødgøringsanlæggets niveau i forhold til vandets hårdhed.**
2. Fyld saltbeholderen.
3. Påfyldning af kammeret til afspændingsmiddel
4. Åbn vandhanen.
5. Start Quick-programmet for at fjerne eventuelle rester fra fremstillingsprocessen. Brug ikke opvaskemiddel, og fyld ikke service i kurvene.

Efter at have startet programmet genfylder apparatet resinen i vandblødgøringsanlægget i op til 5 minutter. Opvaskefasen starter først, når denne procedure er afsluttet. Proceduren gentages periodisk.

### 8.1 Saltbeholderen

#### **FORSIGTIG!**

Brug kun regenereringssalt, som er beregnet til opvaskemaskiner. Brug ikke køkkensalt.

Saltet bruges til at gøre blødgøringsanlægget klar til drift og til at sikre gode opvaskeresultater i daglig brug.

Sådan fyldes saltbeholderen

1. Drej hættten på saltbeholderen mod uret, og fjern den.
2. Hæld 1 liter vand i saltbeholderen (kun første gang).
3. Fyld saltbeholderen med opvaskemaskinesalt (indtil den er fuld).

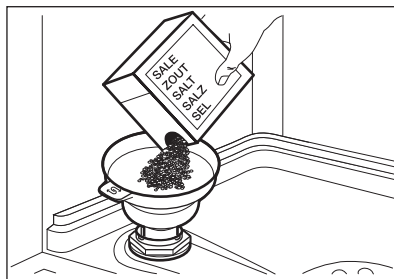

4. Ryst forsigtigt tragten i håndtaget for at få det sidste salt i.
5. Fjern saltet omkring åbningen af saltbeholderen.

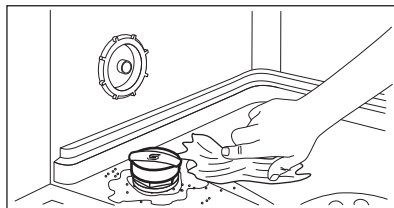

6. Drej hættten med uret for at lukke saltbeholderen.

#### **FORSIGTIG!**

Der kan løbe vand og salt ud af saltbeholderen, når du fylder den. For at forhindre korrosion skal du fylde saltbeholderen og derefter starte et komplet opvaskeprogram med opvaskemiddel straks.

## 8.2 Sådan fyldes kammeret til afspændingsmiddel

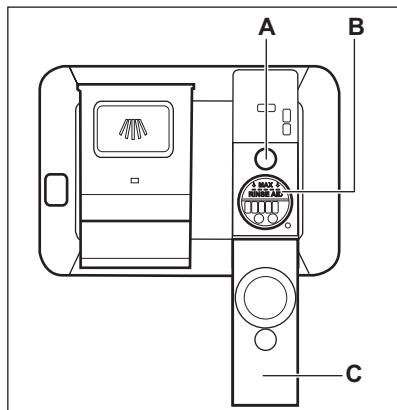

### ⚠ FORSIGTIG!

Kammeret (B) er kun til afspændningsmiddel. Fyld det ikke med opvaskemiddel.

### ⚠ FORSIGTIG!

Brug kun afspændningsmiddel beregnet til opvaskemaskiner.

1. Åbn låget (C).
2. Fyld kammeret (B), indtil afspændningsmidlet når mærket "MAX".
3. Tør spildt afspændningsmiddel op med en sugende klud, så der ikke dannes for meget skum.
4. Luk låget. Sørg for, at låget låses på plads.



Fyld kammeret til afspændningsmiddel, når kontrollampen (A) er klar.

## 9. DAGLIG BRUG

1. Åbn vandhanen.
2. Tryk på , og hold den nede, indtil apparatet tændes.
3. Fyld saltbeholderen, hvis den er tom.
4. Fyld beholderen til skyllemiddel, hvis den er tom.
5. Fyld kurvene.
6. Tilslæt vaskemidlet.
7. Valg og start af et program.
8. Luk vandhanen, når programmet er færdigt.

### 9.1 Brug af opvaskemiddel

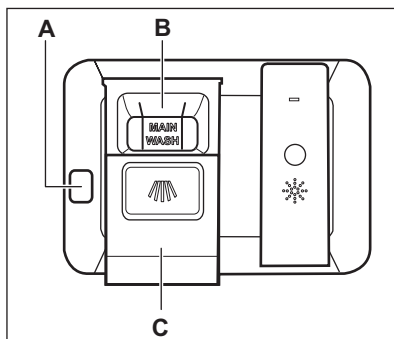

### ⚠ FORSIGTIG!

Brug kun opvaskemiddel beregnet til opvaskemaskiner.

1. Tryk på udløserknappen (A) for at åbne låget (C).
2. Hæld vaskemidlet (gel, pulver eller tabletter) i rummet (B).

3. Hvis opvaskeprogrammet har et trin med forvask, anbringes en lille mængde opvaskemiddel på den inderste del af maskinens låge.
4. Luk låget. Sørg for, at låget låses på plads.



Se producentens anvisninger på produktets emballage for at få oplysninger om dosering af vaskemiddel. Normalt er 20 - 25 ml gelé egnet til vask af en opvask med normalt snavs.



De to lodrette stivere i rummet (B) angiver det maksimale niveau for påfyldning af kammeret med gel (maks. 30 ml).

## 9.2 Sådan vælges og startes et program med MY TIME-valglinjen

1. Skub din finger over MY TIME-valglinjen for at vælge et passende program.
  - Lampen relateret til det valgte program er tændt.
  - ECOMETER indikerer niveauet af energi- og vandforbrug.
  - Displayet viser programmets varighed.
2. Aktiver gældende EXTRAS, om ønsket.
3. Luk apparatets låge for at starte programmet.

## 9.3 Sådan aktiveres EXTRAS

Tilvalgsfunktioner skal aktiveres hver gang, før du starter et program. Tilvalgsfunktioner kan ikke slås til eller fra, mens et program er i gang. Ikke alle tilvalgsfunktioner er kompatible med hinanden.

1. Vælg et program ved hjælp af valgbjælken MY TIME.
2. Tryk på knappen for den tilvalgsfunktion, du ønsker at aktivere.
  - Kontrollampen relateret til knappen er tændt.
  - ECOMETER og programmets varighed opdateres.



Aktivering af tilvalgsfunktion øger ofte forbruget af vand og energi samt programvarighed.

## 9.4 Sådan starter du AUTO Sense-programmet

1. Tryk på: **AUTO Sense**
  - Lampen relateret til knappen er tændt.
  - Displayet viser den længst mulige programvarighed.
2. Luk opvaskemaskinens låge for at starte programmet.

Apparatet registrerer typen af opvask og justerer et velegnet program. Under programmet fungerer sensorerne adskillige gange, og det indledende program kan blive reduceret.

## 9.5 Sådan kan du udskyde programmets start

1. Vælg et program.
2. Tryk på gentagne gange, indtil displayet viser den ønskede udskydelse (1-24 timer).

Lampen relateret til knappen er tændt.

3. Luk apparatets låge for at starte nedtællingen.

Under nedtællingen kan du ikke ændre den udskudte tid og programvalget.

Når nedtællingen er færdig, starter programmet.

## 9.6 Hvordan du annullerer den senere start, mens nedtællingen er i gang

Tryk på , og hold den nede i ca. 3 sekunder.

Apparatet vender tilbage til programvalg.



Hvis du annullerer den senere start, skal du vælge programmet igen.

## 9.7 Sådan annulleres et igangsat program

Tryk på , og hold den nede i ca. 3 sekunder.

Apparatet vender tilbage til programvalg.



Sørg for, at der er opvaskemiddel i beholderen til opvaskemiddel, inden der startes et nyt program.

## 9.8 Åbning af lågen, mens maskinen er i gang

Hvis du åbner lågen, mens et program er i gang, sættes vaskeprogrammet på pause. Displayet viser programmets resterende varighed. Når lågen er lukket, genoptages vaskeprogrammet fra det sted, hvor det blev afbrudt.

Hvis du åbner lågen under nedtællingen til udskudt start, sættes nedtællingen på pause. Displayet viser den aktuelle nedtællingsstatus. Når lågen er lukket, genoptages nedtællingen.



Hvis lågen åbnes, mens apparatet er tændt, kan det påvirke energiforbruget og programvarigheden.



Hvis lågen er åben i mere end 30 sekunder under tørrefasen, afsluttes det igangværende program. Det sker ikke, hvis lågen åbnes af AirDry-funktionen.

## 9.9 Auto Off-funktionen

Denne funktion sparer energi ved at slukke for apparatet, når det ikke er i drift.

Funktion går automatisk i gang:

- Når programmet er afsluttet.
- Efter 5 minutter, hvis et program ikke var gået i gang.

## 9.10 Programslut

Når programmet er færdigt, viser displayet **0:00**.

Auto Off-funktionen slukker automatisk for maskinen.

Alle knapper er inaktive, bortset fra tænd-/sluk-knappen.

# 10. RÅD OG TIPS

## 10.1 Generelt

Følg nedenstående tips for at sikre optimale rengørings- og tørreresultater i den daglige brug og for at beskytte miljøet.

- Opvask af tallerkner i opvaskemaskinen som beskrevet i brugervejledningen bruger normalt mindre vand og energi end at vaske tallerkner op i hånden.
- Fyld opvaskemaskinen til dens fulde kapacitet for at spare vand og energi. For at opnå de bedste opvaskeresultater skal du arrangere genstande i kurvene som beskrevet i brugervejledningen og ikke overfylde kurvene.
- Forskyl ikke service i hånden. Det øger vand- og energiforbruget. Vælg om nødvendigt et program med forskyl.
- Fjern større madrester fra tallerkner og tomme kopper og glas, inden du sætter dem ind i apparatet.
- Læg kogegrej med fastbrændt mad i blød eller, skur det let, inden du vasker det i apparatet.
- Sørg for, at genstandene i kurvene ikke rører eller dækker hinanden. Kun da kan vandet nå helt ind til tallerkenerne og vaske dem.
- Du kan bruge opvaskemiddel, afspændingsmiddel og salt separat, eller du kan bruge multitabs (f.eks. "Alt-i-1"). Følg vejledningen på pakningen.
- Vælg et program i overensstemmelse med typen af opvask og graden af snavs. ECO tilbyder den mest effektive brug af vand og energiforbrug.

- For at forhindre ophobning af kalk i apparatet:
  - Påfyld saltbeholderen, når det er nødvendigt.
  - Brug den anbefalede mængde opvaskemiddel og afspændingsmiddel.
  - Sørg for, at blødgøringsanlæggets aktuelle niveau svarer til vandforsyningens hårdhed.
  - Følg instruktionerne i kapitlet "**Vedligeholdelse og rengøring**".

## 10.2 Brug af salt, afspændingsmiddel og opvaskemiddel

- Brug kun salt, afspændingsmiddel og opvaskemiddel beregnet til opvaskemaskine. Andre produkter kan beskadige apparatet.
- I områder med hårdt og meget hårdt vand anbefaler vi at bruge almindeligt opvaskemiddel (pulver, gelé, tabletter uden ekstra midler), afspændingsmiddel og salt separat for at opnå optimale rengørings- og tørreresultater.
- Opvasketabletter opløses ikke helt ved korte programmer. Det anbefales, at du benytter opvasketabletter til lange programmer for at undgå rester af opvaskemidler på bordservicet.
- Brug altid den rigtige mængde opvaskemiddel. Utilstrækkelig dosering af opvaskemiddel kan resultere i dårlige opvaskeresultater og filmdannelse eller pletter af hårdt vand på genstande. Brug af for meget opvaskemiddel med blødt eller blødgjort vand resulterer i rester af opvaskemiddel på tallerknerne. Juster mængden af opvaskemiddel baseret på vandets hårdhed. Se anvisningerne på opvaskemidlets emballage.
- Brug altid den rigtige mængde afspændingsmiddel. Utilstrækkelig dosering af afspændingsmiddel reducerer tørreresultaterne. Brug af for meget afspændingsmiddel resulterer i blålige lag på genstandene.
- Kontrollér, at vandblødgøringsniveauet er i orden. Hvis niveauet er for højt, kan den øgede mængde salt i vandet resultere i rust på bestik.

## 10.3 Gør følgende, hvis du ønsker at holde op med at bruge multitabletter

Udfør følgende trin, inden du starter med at bruge separat opvaskemiddel, salt og afspændingsmiddel:

1. Indstil det højeste niveau for blødgøringsanlæg.
2. Sørg for, at saltbeholderen og beholderen til afspændingsmiddel er fuld.
3. Start programmet Quick. Tilføj ikke opvaskemiddel, og fyld ikke service i kurvene.
4. Justér blødgøringsanlægget til det lokale vands hårdhedsgrad, når programmet er slut.
5. Justér doseringen af afspændingsmiddel.

## 10.4 Før et program startes

Inden du starter programmet, skal du være sikker på, at:

- Filtrene er rene og korrekt monteret.
- Hætten på saltbeholderen sidder tæt.
- Spulearmene ikke er tilstoppede.
- Der er nok salt og afspændingsmiddel (medmindre du bruger multitabletter).
- Genstandene er lagt korrekt i kurvene.
- Det valgte program passer til opvaskens art og graden af snavs.
- Der anvendes den rette mængde opvaskemiddel.

## 10.5 Fyldning af kurvene

- Brug altid al pladsen i hver kurv.
- Brug kun maskinen til at vaske genstande, der tåler maskinopvask.
- Vask ikke genstande i maskinen, der er lavet af træ, horn, aluminium, tin og kobber, da de kan revne, blive forvredne, misfarvede eller få ridser.
- Vask ikke ting i opvaskemaskinen, som kan opsuge vand (svampe, klude).
- Stil hule ting (f.eks. kopper, glas og gryder) med åbningen nedad.
- Sørg for, at glasgenstande ikke rører hinanden.
- Læg lette ting i den øverste kurv. Sørg for, at tingene ikke kan flytte sig frit.
- Læg bestik og små ting i bestikkurven.
- Flyt den øvre kurv opad for at få plads til store genstande i den nederste kurv.

- Sørg for, at spulearmene kan bevæge sig frit, før du starter et program.

## 10.6 Tømning af kurvene

1. Lad servicet køle af, før du tager det ud af maskinen. Varme genstande beskadiges nemt.

2. Tøm først nederste kurv og derefter øverste kurv.



Efter programmet er afsluttet, kan der stadigvæk være vand på apparatets indvendige overflader.

## 11. VEDLIGEHOLDELSE OG RENGØRING

### ADVARSEL!

Før anden vedligeholdelse end at køre programmet Machine Care skal man slukke for apparatet og tage stikket ud af stikkontakten.



Snavsede filtre og tilstoppede spulearme påvirker vaskeresultaterne negativt. Kontrollér disse elementer jævnligt og rengør dem, om nødvendigt.

### 11.1 Machine Care

Machine Care er et program udviklet til at rengøre apparatets inderside med optimale resultater. Det fjerner ophobninger af kalk og fedt.

Når apparatet registrerer behovet for rengøring, lyser lampen . Start Machine Care-programmet for at rengøre apparatets inderside.

#### Sådan starter du Machine Care-programmet

Før du starter -programmet, skal du rengøre filtre og spulearme.

1. Brug et afkalkningsmiddel eller et rengøringsmiddel, der er udviklet specifikt til opvaskemaskiner. Følg vejledningen på emballagen. Kom ikke tallerkener i kurvene.
2. Tryk og hold + og **AUTO Sense** inde samtidigt i ca. 3 sekunder.

Indikatorerne og + blinker. Displayet viser programmets varighed.

3. Luk opvaskemaskinens låge for at starte programmet.

Når programmet er slut, er kontrollampen slukket.

### 11.2 Indvendig rengøring

- Rengør apparatet indvendig med en blød, fugtig klud.
- Brug ikke slibende midler, skuresvampe eller opløsningsmidler, skarpe redskaber, stærke kemikalier, skurepulver eller opløsningsmidler.
- Rengør lugen, herunder gummipakningen, en gang om ugen.
- Brug et rengøringsprodukt, der er specifikt beregnet til opvaskemaskiner mindst hver anden måned for at bevare dit apparats ydeevne. Følg omhyggeligt anvisningerne på produktets emballage.
- Start Machine Care-programmet for at få en optimal opvask.

### 11.3 Fjernelse af fremmedlegemer

Kontroller filtrene og bundkarret hver gang opvaskemaskinen har været i brug. Fremmedlegemer (f.eks. glasstykker, plastik, knogler eller tandstikker osv.) reducerer opvaskeydelsen og kan forårsage beskadigelse af drænpumpen.

### FORSIGTIG!

Hvis du ikke kan fjerne fremmedlegemerne, bedes du kontakte et autoriseret servicecenter.

1. Demonter filtersystemet som beskrevet i dette kapitel.
2. Fjern fremmedlegemer manuelt.
3. Genmonter filtrene som beskrevet i dette kapitel.

## 11.4 Udvendig rengøring

- Rengør apparatet med en fugtig, blød klud.
- Brug kun et neutralt rengøringsmiddel.
- Brug ikke slibende midler, skuresvampe eller opløsningsmidler.

## 11.5 Rengøring af filtre

Filtersystemet består af 3 dele.

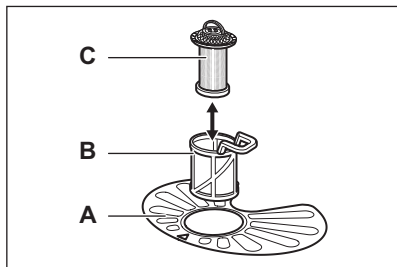

1. Drej filteret (B) mod uret, og tag det ud.

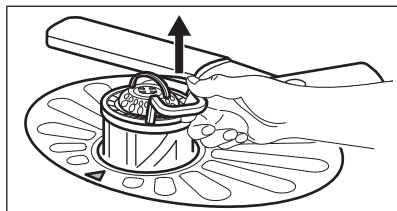
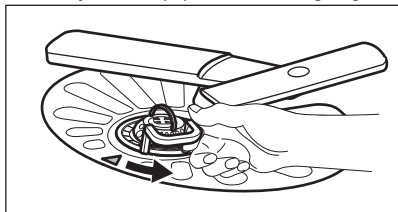

2. Tag filteret (C) ud af filteret (B).
3. Tag det flade filter (A) ud.

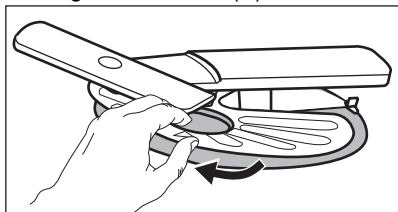

4. Skyl filterene.

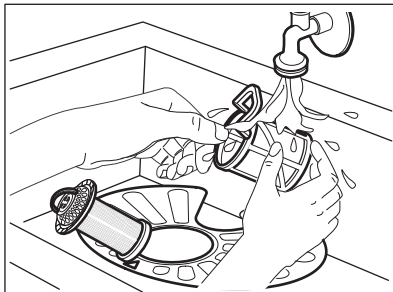

5. Sørg for, at der ikke er madrester eller snavs i eller omkring bundkarrets kant.
6. Sæt det flade filter (A) på plads. Sørg for, at det sidder korrekt fast under de 2 skinner.

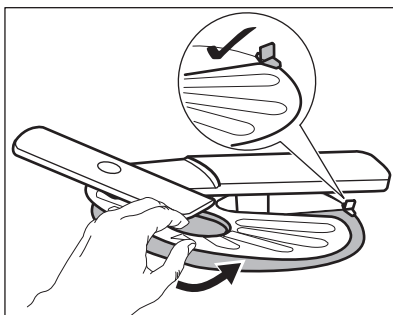

7. Saml filterene (B) og (C).
8. Sæt filteret (B) på plads i det flade filter (A). Drej det med uret, indtil det klikker på plads.

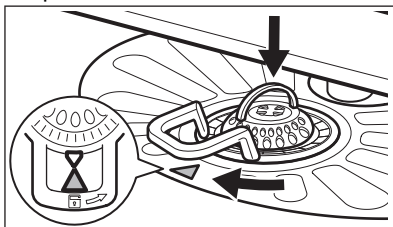

### ⚠ FORSIGTIG!

Hvis filterene sidder forkert, kan det give dårlige opvaskeresultater og beskadige apparatet.

## 11.6 Rengøring af den nederste spulearm

Vi anbefaler, at du regelmæssigt rengør den nederste spulearm for at undgå, at snavs stopper hullerne til.

Tilstoppede huller kan give utilfredsstillende opvaskeresultater.

1. Træk den nederste spulearm opad for at fjerne den.

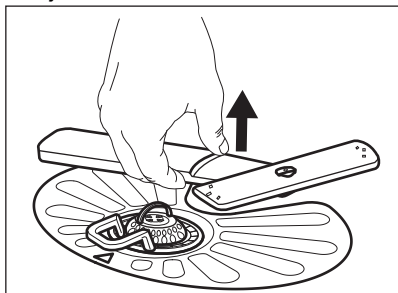

2. Skyl spulearmen under rindende vand. Brug et tyndt og spidst redskab, som f.eks. en tandstik, til at fjerne snavs fra hullerne.

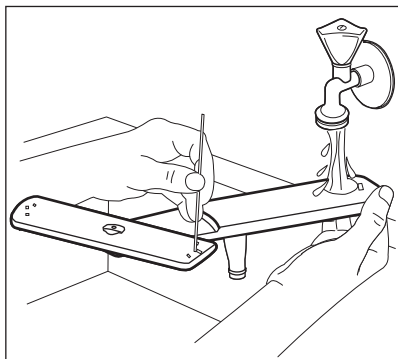

3. Tryk spulearmen nedad for at montere den igen.

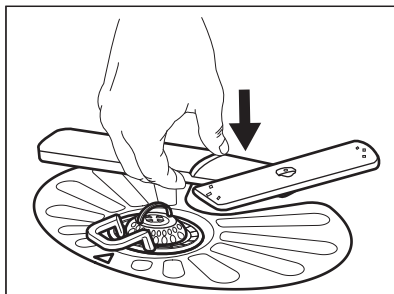

## 11.7 Rengøring af den øverste spulearm

Vi anbefaler, at du regelmæssigt rengør den øverste spulearm for at undgå, at snavs stopper hullerne til.

Tilstoppede huller kan give utilfredsstillende opvaskeresultater.

1. Træk den øverste kurv ud.
2. For at frakoble spulearmen fra kurven skal du trykke spulearmen opad og samtidigt dreje den med uret.

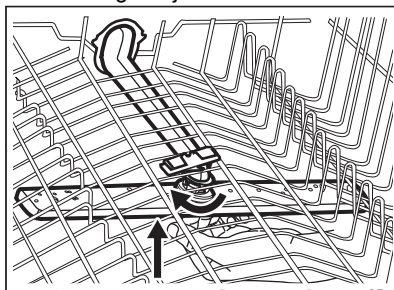

3. Skyl spulearmen under rindende vand. Brug et tyndt og spidst redskab, som f.eks. en tandstik, til at fjerne snavs fra hullerne.

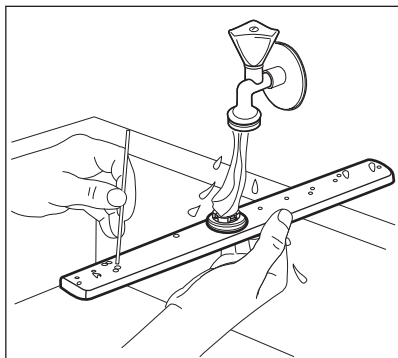

4. For at sætte spulearmen på plads skal du trykke spulearmen opad og samtidig dreje den mod uret, indtil den låses fast.

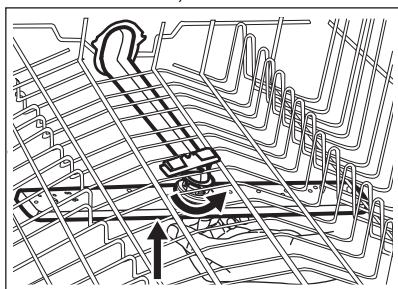

## 11.8 Rengøring af loftspulearmen

Vi anbefaler, at du regelmæssigt gør loftspulearmen ren for at undgå, at snavs stopper hullerne til. Tilstoppede huller kan give utilfredsstillende opvaske resultater.

Loftspulearmen er placeret i loftet af apparatet. Spulearmen (C) er installeret i leveringsrøret (A) med monterings-elementet (B).

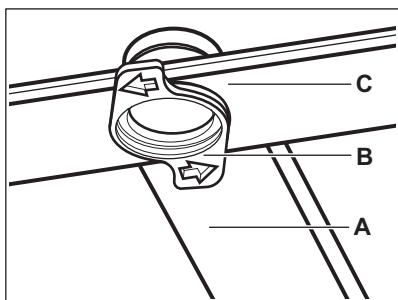

1. Flyt den øvre kurv til det nederste niveau for lettere at nå spulearmen.
2. For at frigøre spulearmen (C) fra leveringsrøret (A) skal du dreje monterings-elementet (B) mod uret og trække spulearmen nedad.
3. Skyl spulearmen under rindende vand. Brug et tyndt og spidst redskab, som f.eks. en tandstik, til at fjerne snavs fra hullerne. Lad vandet løbe gennem hullerne for at vaske partikler af snavs væk fra indersiden.

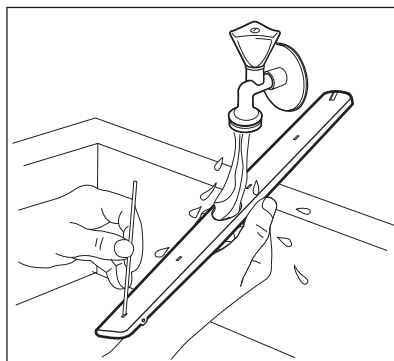

4. For at installere spulearmen (C) igen skal du indsætte monterings-elementet (B) i spulearmen og fastgøre den i leveringsrøret (A) ved at dreje den med uret. Sørg for at monterings-elementet låses på plads.

## 12. FEJLFINDING

### ADVARSEL!

Forkert reparation af opvaskemaskinen kan udgøre en fare for brugerens sikkerhed. Eventuelle reparationer skal udføres af kvalificeret personale.

**Størstedelen af de problemer, der kan opstå, kan løses, uden at det er**

**nødvendigt at kontakte et autoriseret servicecenter.**

Se nedenstående tabel for information om mulige problemer.

Ved nogle problemer viser displayet en alarmkode.

Problem og alarmkode	Mulig årsag og løsning
Du kan ikke tænde for opvaskemaskinen.	<ul style="list-style-type: none"><li>• Kontrollér, at elstikket er tilsluttet stikkontakten.</li><li>• Kontrollér, at der ikke er sprunget en sikring i relæet.</li></ul>
Programmet starter ikke.	<ul style="list-style-type: none"><li>• Sørg for, at opvaskemaskinens låge er lukket.</li><li>• Hvis den udskudte start er indstillet, kan du annullere den eller vente på, at nedtællingen er færdig.</li><li>• Opvaskemaskinen genfylder harpiksen i blødgøringsanlægget. Proceduren varer ca. 5 minutter.</li></ul>
Opvaskemaskinen tager ikke vand ind. Displayet viser <b>i10</b> eller <b>i11</b> .	<ul style="list-style-type: none"><li>• Kontrollér, at der er åbnet for vandhanen.</li><li>• Kontrollér, at vandtrykket ikke er for lavt. Kontakt det lokale vandværk for at få disse oplysninger.</li><li>• Kontrollér, at vandhanen ikke er tilstoppet.</li><li>• Kontrollér, at filtret i tilløbsslangen ikke er tilstoppet.</li><li>• Kontrollér, at tilløbsslangen ikke er knækket eller bøjet.</li></ul>
Opvaskemaskinen tømmes ikke for vand. Displayet viser <b>i20</b> .	<ul style="list-style-type: none"><li>• Kontrollér, at vandlåsen ikke er tilstoppet.</li><li>• Kontrollér, at det indvendige filtersystem ikke er tilstoppet.</li><li>• Kontrollér, at afløbsslangen ikke er knækket eller bøjet.</li></ul>
Overløbssikringen er aktiveret. Displayet viser <b>i30</b> .	<ul style="list-style-type: none"><li>• Luk for vandhanen.</li><li>• Sørg for, at opvaskemaskinen er installeret korrekt.</li><li>• Sørg for, at kurvene er fyldt, som anvist i brugervejledningen.</li></ul>
Fejl i sensoren til detektion af vandniveau. Displayet viser <b>i41-i44</b> .	<ul style="list-style-type: none"><li>• Kontrollér, at filtrene er rene.</li><li>• Sluk for opvaskemaskinen, og tænd igen.</li></ul>
Fejl på vaskepumpen eller afløbssumpen. Displayet viser <b>i51 - i59</b> eller <b>i5A - i5F</b> .	<ul style="list-style-type: none"><li>• Sluk for opvaskemaskinen, og tænd igen.</li></ul>
Vandtemperaturen inde i opvaskemaskinen er for høj, eller der opstod en fejl i temperatursensoren. Displayet viser <b>i61</b> eller <b>i69</b> .	<ul style="list-style-type: none"><li>• Kontrollér, at indløbsvandets temperatur ikke overstiger 60°C.</li><li>• Sluk for opvaskemaskinen, og tænd igen.</li></ul>
Teknisk funktionsfejl i opvaskemaskinen. Displayet viser <b>iC0</b> eller <b>iC3</b> .	<ul style="list-style-type: none"><li>• Sluk for opvaskemaskinen, og tænd igen.</li></ul>

Problem og alarmkode	Mulig årsag og løsning
Vandniveauet i opvaskemaskinen er for højt. Displayet viser <b>iF1</b> .	<ul style="list-style-type: none"> <li>• Sluk for opvaskemaskinen, og tænd igen.</li> <li>• Kontrollér, at filtrene er rene.</li> <li>• Kontrollér, at udløbslangen er installeret i korrekt højde over gulvet. Se installationsvejledningen.</li> </ul>
Opvaskemaskinen stopper og starter flere gange under drift.	<ul style="list-style-type: none"> <li>• Det er normalt. Det giver optimale rengøringsresultater og energibesparelser.</li> </ul>
Programmet varer for længe.	<ul style="list-style-type: none"> <li>• Hvis den udskudte start er indstillet, kan du annullere den eller vente på, at nedtællingen er færdig.</li> <li>• Aktivisering af valgmuligheder kan forlænge programmets varighed.</li> </ul>
Den viste programvarighed er forskellig fra varigheden i tabellen over forbrugsværdier.	<ul style="list-style-type: none"> <li>• Programmets varighed kan variere, afhængigt af vandets tryk og temperatur, udsving i elforsyningen, tilvalg, antal af tallerkener og graden af snavs.</li> </ul>
Den resterende tid på displayet øges og springer næsten til slutningen af programmet.	<ul style="list-style-type: none"> <li>• Dette er ikke en fejl. Opvaskemaskinen fungerer korrekt.</li> </ul>
Lille lækage fra opvaskemaskinens låge.	<ul style="list-style-type: none"> <li>• Opvaskemaskinen står ikke plant. Løsn eller stram de justerbare ben (hvis relevant).</li> <li>• Opvaskemaskinens låge sidder ikke centralt på karret. Justér det bageste ben (hvis relevant).</li> </ul>
Opvaskemaskinens låge er svær at lukke.	<ul style="list-style-type: none"> <li>• Opvaskemaskinen står ikke plant. Løsn eller stram de justerbare ben (hvis relevant).</li> <li>• Dele af bordsevicet stikker ud fra kurvene.</li> </ul>
Maskinens låge åbnes under vaskecyklussen.	<ul style="list-style-type: none"> <li>• AirDry-funktionen er aktiveret. Du kan deaktivere funktionen. Se kapitlet "Grundindstillinger".</li> </ul>
Raslende eller bankende lyde inde fra opvaskemaskinen.	<ul style="list-style-type: none"> <li>• Bestikket er ikke fordelt korrekt i kurvene. Se brochuren for fyldning af kurve.</li> <li>• Sørg for, at spulearmene kan rotere frit.</li> </ul>
Opvaskemaskinen udløser relæet.	<ul style="list-style-type: none"> <li>• Strømstyrken er utilstrækkelig til at forsyne alle anvendte husholdningsmaskiner samtidigt. Kontrollér kontaktens strømstyrke og relæets kapacitet, eller sluk for en af de anvendte husholdningsmaskiner.</li> <li>• Intern elektrisk fejl i opvaskemaskinen. Kontakt det autoriserede servicecenter.</li> </ul>
Maskinen er tændt men virker ikke. Displayet viser <b>PF</b> .	<ul style="list-style-type: none"> <li>• Strømforsyningen er uden for driftsområdet. Vaskeprogrammet afbrydes midlertidigt og fortsætter automatisk, når strømmen genoprettes.</li> </ul>
Maskinen slukkes under drift.	<ul style="list-style-type: none"> <li>• Fuld strømafbrydelse. Vaskeprogrammet afbrydes midlertidigt og fortsætter automatisk, når strømmen genoprettes.</li> </ul>

Når du har kontrolleret opvaskemaskinen, skal du slukke og tænde for den. Kontakt det autoriserede servicecenter, hvis problemet opstår igen.

Kontakt et autoriseret servicecenter for alarmkoder, der ikke er beskrevet i tabellen.





## ADVARSEL!

Undgå at bruge opvaskemaskinen, før problemet er fuldstændig løst. Tag stikket ud af stikkontakten, og sæt det ikke i igen, før du er sikker på, at opvaskemaskinen fungerer korrekt.

### 12.1 Produktnummerkode (PNC)

Når du kontakter et autoriseret servicecenter, skal du angive PNC. PNC kan findes på typeskiltet eller på displayet.

Før du viser PNC, skal du sørge for, at produktet er i programvalget.

1. Tryk og hold  og  inde samtidigt i ca. 3 sekunder.  
Displayet viser PNC.
2. For at afslutte skal du trykke på  og  samtidig og holde dem nede i ca. 3 sekunder.  
Produktet vender tilbage til programvalg.

### 12.2 Opvaske- og tørreresultaterne er ikke tilfredsstillende

Problem	Mulig årsag og løsning
Dårlige opvaskeresultater.	<ul style="list-style-type: none"><li>• Se kapitlerne "Daglig brug", "Råd og tips" og folderen om fyldning af kurv.</li><li>• Brug et mere intensivt opvaskeprogram.</li><li>• Aktiver tilvalgsfunktion ExtraPower for at forbedre opvaskeresultaterne i et valgt program.</li><li>• Rengør spulearmens dyser og filtre. Se kapitlet "Vedligeholdelse og rengøring".</li></ul>
Dårlige tørreresultater.	<ul style="list-style-type: none"><li>• Servicet blev efterladt for længe i den lukkede maskine. Aktiver tilvalgsfunktion AirDry for at indstille den automatiske åbning af lågen og for at forbedre tørreresultatet.</li><li>• Der er ikke noget afspændingsmiddel, eller doseringen er ikke tilstrækkelig. Fyld beholderen til afspændingsmiddel, eller indstil doseringen til et højere niveau.</li><li>• Kvaliteten af afspændingsmidlet kan være årsagen.</li><li>• Brug altid afspændingsmiddel, selv med multitabs.</li><li>• Det kan være nødvendigt at tørre plastikgenstande med et viskestykke.</li><li>• Programmet har ingen tørrefase. Se programtabellen.</li></ul>
Hvidlige striber eller blålige lag på glas og tallerkener.	<ul style="list-style-type: none"><li>• Der afgives for meget afspændingsmiddel. Juster doseringen til et lavere niveau.</li><li>• Der er for meget opvaskemiddel.</li></ul>
Pletter og tørre vanddråber på glas og tallerkener.	<ul style="list-style-type: none"><li>• Der afgives ikke tilstrækkeligt afspændingsmiddel. Juster doseringen til et højere niveau.</li><li>• Kvaliteten af afspændingsmidlet kan være årsagen.</li></ul>
Maskinens inderside er våd.	<ul style="list-style-type: none"><li>• Det er ikke en fejl i maskinen. Fugt kondenserer på maskinens sider.</li></ul>
Usædvanligt skum under opvask.	<ul style="list-style-type: none"><li>• Brug opvaskemiddel beregnet til opvaskemaskiner.</li><li>• Brug et opvaskemiddel fra en anden producent.</li><li>• Forskyl ikke servicet under rindende vand.</li></ul>
Spor af rust på bestik.	<ul style="list-style-type: none"><li>• Der er for meget salt i det vand, der bruges til opvask. Se "Blødgøringsanlægget".</li><li>• Bestik af sølv og rustfrit stål blev anbragt sammen. Sæt ikke genstande af sølv og rustfrit stål i nærheden af hinanden.</li></ul>

Problem	Mulig årsag og løsning
Rester af vaskemiddel i dispenseren ved afslutningen af programmet.	<ul style="list-style-type: none"> <li>• Opvasketabs sad fast i beholderen og blev derfor ikke helt opløst.</li> <li>• Vand kan ikke skylle opvaskemiddel væk fra beholderen. Sørg for, at spulearmene ikke er blokeret eller tilstoppet.</li> <li>• Sørg for, at genstandene i kurvene ikke forhindrer låget på beholderen til opvaskemiddel i at åbne.</li> </ul>
Lugte i maskinen.	<ul style="list-style-type: none"> <li>• Se kapitlet "Vedligeholdelse og rengøring".</li> <li>• Start programmet Machine Care med et afkalkningsmiddel eller et rengøringsmiddel beregnet til opvaskemaskiner.</li> </ul>
Kalkaflejring på servicet, på karret og på lågens inderside.	<ul style="list-style-type: none"> <li>• Saltniveauet er lavt, kontroller kontrollampen for påfyldning.</li> <li>• Hætten på saltbeholderen er løs.</li> <li>• Vandet fra hanen er hårdt. Se "Blødgøringsanlægget".</li> <li>• Brug salt og indstil regenerering af vandets blødgøringsanlæg, selv når der anvendes multitabs. Se "Blødgøringsanlægget".</li> <li>• Start programmet Machine Care med et afkalkningsmiddel beregnet til opvaskemaskiner.</li> <li>• Hvis der er kalkaflejring, skal produktet rengøres med et passende rengøringsmiddel.</li> <li>• Prøv et andet opvaskemiddel.</li> <li>• Kontakt producenten af opvaskemidlet.</li> </ul>
Mat, affarvet eller krakeleret service.	<ul style="list-style-type: none"> <li>• Sørg for, at kun service, der kan tåle maskinvask, vaskes i maskinen.</li> <li>• Fyld og tøm kurven forsigtigt. Se folderen om fyldning af kurven.</li> <li>• Placer de sarte ting i øverste kurv.</li> <li>• Aktivér tilvalgsfunktion GlassCare for at sikre særlig pleje af glas og sarte genstande.</li> </ul>

Se "Før brug første gang", "Daglig brug", eller "Råd og tips" for andre mulige årsager.

## 13. TEKNISKE OPLYSNINGER

Mål	Bredde/højde/dybde (mm)	596 / 818 - 898 / 550
El-forbindelse <sup>1)</sup>	Spænding (V)	200 - 240
	Frekvens (Hz)	50 - 60
Vandforsyningstryk	Min./maks. MPa (bar)	0.05 (0.5) / 1 (10)
Vandforsyning	Koldt vand eller varmt vand <sup>2)</sup>	min. 5 - maks. 60 °C
Kapacitet	Antal kuverter	13

<sup>1)</sup> Se typeskiltet for andre værdier.

<sup>2)</sup> Hvis det varme vand leveres af alternativ energikilde (f.eks. solfangere), bruges tilslutning til varmt vand for at spare på energien.

### 13.1 Link til EU EPREL-databasen

QR-koden på energimærket forsynet med apparatet indeholder et weblink til

registreringen af dette apparat i EU EPREL-databasen. Opbevar energimærket til reference sammen med brugervejledningen

og alle andre dokumenter, der følger med dette apparat.

Det er muligt at finde information relateret til produktets ydelse i EU EPREL-databasen ved hjælp af linket <https://eprel.ec.europa.eu> og modelnavnet og produktnummeret, som

du kan finde på apparatets typeskilt. Se kapitlet "Produktbeskrivelse".

Få mere detaljeret information om energimærket på [www.theenergylabel.eu](http://www.theenergylabel.eu).

## 14. MILJØHENSYN

Genbrug materialer med symbolet . Anbring emballagematerialet i passende beholdere til genbrug. Hjælp med at beskytte miljøet og menneskelig sundhed samt at genbruge affald af elektriske og elektroniske apparater. Kasser ikke apparater, der er

mærket med symbolet , sammen med husholdningsaffaldet. Lever produktet tilbage til din lokale genbrugsplads eller kontakt din kommune.

# Velkommen til AEG! Takk for at du valgte produktet vårt.



Få råd om bruk, brosjyrer, hjelp til feilsøking, og informasjon om service og reparasjon:  
[www.aeg.com/support](http://www.aeg.com/support)

Med forbehold om endringer.

## INNHold

1. SIKKERHETSINFORMASJON.....	29
2. SIKKERHETSANVISNINGER.....	31
3. MONTERING.....	32
4. PRODUKTBEKRIVELSE.....	33
5. BETJENINGSPANEL.....	34
6. PROGRAMVALG.....	35
7. GRUNNLEGGENDE INNSTILLINGER .....	37
8. FØR FØRSTE GANGS BRUK.....	41
9. DAGLIG BRUK.....	42
10. RÅD OG TIPS.....	44
11. PLEIE OG RENGJØRING.....	46
12. FEILSØKING.....	50
13. TEKNISKE DATA.....	53
14. BESKYTTELSE AV MILJØET.....	54

## 1. ⚠ SIKKERHETSINFORMASJON

Les medfølgende instruksjoner grundig før du installerer og bruker apparatet. Produsenten er ikke ansvarlig for personskader eller andre skader som følge av feilaktig montering eller bruk. Hold alltid instruksjonene på et trygt og tilgjengelig sted for fremtidig referanse.

### 1.1 Sikkerhet for barn og utsatte mennesker

- Dette produktet kan brukes av barn fra 8 år og oppover og personer med reduserte fysiske, sensoriske eller mentale evner eller manglende erfaring og kunnskap, dersom de får tilsyn eller instruksjoner om bruken av produktet på en sikker måte, og forstår farene som er involvert.
- Barn mellom 3 og 8 år og personer med svært omfattende og komplekse funksjonsnedsettelse må holdes på avstand fra produktet med mindre de er under tilsyn til enhver tid.

- Barn yngre enn 3 år må holdes på avstand fra produktet med mindre de er under tilsyn til enhver tid.
- Barn bør være under oppsyn for å sikre at de ikke leker med apparatet.
- Oppbevar vaskemidler utilgjengelig for barn.
- Hold barn og kjæledyr borte fra produktet når døren er åpen.
- Rengjøring og vedlikehold av produktet skal ikke utføres av barn.

## 1.2 Generell sikkerhet

- Dette produktet er kun beregnet for rengjøring av servise for husholdninger.
- Dette produktet er beregnet for bruk innendørs i ett hjem.
- Dette produktet kan brukes på kontorer, hotellrom, gjestehus og andre lignende steder hvor slik bruk ikke overstiger (gjennomsnittlig) bruk for husholdningsrom.
- Produktets spesifikasjoner må ikke endres.
- Driftsvanntrykket (minimum og maksimum) må være mellom 0.05 (0.5) / 1 (10) bar (MPa).
- Overhold maksimalt antall 13 kuverter.
- For å unngå snublefare må døren til produktet ikke stå i åpen posisjon.
- Hvis strømkabelen blir skadet, må den skiftes av produsenten, autorisert servicesenter eller annen kvalifisert person for å unngå risiko.
- ADVARSEL: Kniver og andre redskaper med skarpe spisser må plasseres i kurven med spissen ned eller legges vannrett i kurven.
- Slå av produktet og trekk støpselet ut av stikkontakten før det utføres noe vedlikehold.
- Ikke bruk høytrykksspyler og/eller damp til å rengjøre produktet.
- Hvis produktet har ventilasjonsåpninger i bunnen, må de ikke blokkeres av f.eks. et teppe.

- Produktet skal kobles til vannforsyningen med de nye medfølgende slangesettet. Gamle slanger må ikke brukes på nytt.

## 2. SIKKERHETSANVISNINGER

### 2.1 Montering

#### ADVARSEL!

Installering må kun foretas av en kvalifisert person.

- Fjern all emballasje.
- Ikke monter eller bruk et skadet produkt.
- Følg installasjonsanvisningene som følger med produktet.
- Vær alltid forsiktig når du flytter produktet. Det er tungt. Bruk alltid vernebriller og lukket fotføy.
- Ikke monter eller bruk produktet på steder der temperaturen er lavere enn 0 °C.
- Monter produktet på et trygt og egnet sted som oppfyller monteringskrav.
- Bruk ikke apparatet før du installerer det i en innebygget enhet med hensyn til sikkerhet.

### 2.2 Elektrisk tilkobling

#### ADVARSEL!

Fare for brann og elektrisk støt.

- Advarsel: dette produktet er konstruert for å monteres / kobles til en jordingstilkobling i bygningen.
- Kontroller at parameterne på typeskiltet er kompatible med de elektriske spesifikasjonene i strømforsyningen.
- Bruk alltid en korrekt montert, jordnet stikkontakt.
- Ikke bruk grenuttak eller skjøteledninger.
- Pass på at støpselet og strømkabelen ikke påføres skade. Hvis strømkabelen må erstattes, må dette utføres av vårt Autoriserte servicesenter.
- Ikke sett støpselet i stikkontakten før monteringen er fullført. Påse at det er tilgang til stikkontakten etter monteringen.
- Ikke trekk i kabelen for å koble fra produktet. Trekk alltid i selve støpselet.

### 2.3 Vanntilkobling

- Ikke påfør skade på vannslangene.
- La vannet renne til det er rent og klart før du kople til nye rør eller rør som ikke er blitt brukt på lengre tid, der reparasjonsarbeid er blitt utført eller nye enheter er blitt montert (vannmålere osv.).
- Sørg for at det ikke er synlige vannlekkasjer under og etter første gangs bruk av apparatet.
- Hvis vanninntaksslangen er defekt, må du umiddelbart stenge vannkranen og trekke ut støpselet. Kontakt det autoriserte servicesenteret for å erstatte vanninntaksslangen.
- Uten elektrisk strøm er ikke vannbeskyttelsessystemet aktivt. Fare for å renne over.
- Vanninntaksslangen har en sikkerhetsventil og en hylse med en indre strømkabel.

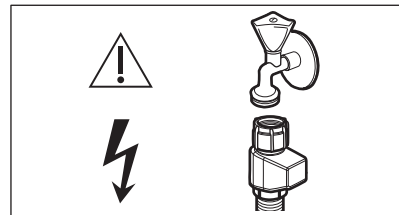

#### ADVARSEL!

 Farlig spenning.

### 2.4 Bruk

- Legg ikke brennbare produkter, eller gjenstander som er fuktet med brennbare produkter, inn i eller i nærheten av produktet.
- Oppvaskmidler er farlig. Følg sikkerhetsanvisningene på vaskemiddelpakken.
- Ikke drikk og lek med vann i produktet.

- Ikke ta ut oppvasken fra produktet før oppvaskprogrammet er ferdig. Det kan ligge igjen vaskemiddel på oppvasken.
- Ikke oppbevar gjenstander eller påfør trykk på den åpne døren til produktet.
- Produktet kan slippe ut varm damp hvis du åpner døren mens et program er i bruk.

## 2.5 Service

- Kontakt et autorisert servicesenter for å reparere produktet. Bruk kun originale reservedeler.
- Vær oppmerksom på at reparasjon på egen hånd eller ikke-profesjonell reparasjon kan ha sikkerhetsmessige konsekvenser og kan ugyldiggjøre garantien.
- Følgende reservedeler er tilgjengelig i minst 7 år etter at modellen er blitt avviklet: motor, sirkulasjons- og avløpspumpe, varmeelementer, inkludert varmpumper, rørledninger og tilhørende utstyr inkludert slanger, ventiler, filtre og aquastopper, strukturelle og indre deler relatert til døreneheter, kretskort, elektroniske skjjermer, trykkbrytere, termostater og sensorer, programvare og fastvare inkludert nullstillingsprogramvare. Følgende reservedeler vil være tilgjengelige i minst 10 år etter at modellen

- er avviklet: dørhengsel og tetninger, andre tetninger, spylearmer, avløpsfiltre, innvendige stativer og periferutstyr i plastikk slik som kurver og lokk. Varigheten kan være lengre i ditt land. For mer informasjon, besøk vår hjemmeside.
- Vær oppmerksom på at noen av disse reservedelene bare er tilgjengelige for profesjonelle reparatører, og at ikke alle reservedeler er relevante for alle modeller.
- Angående lampen(e) i dette produktet og reservedeler som selges separat: Disse lampene er ment å motstå ekstreme fysiske forhold i husholdningsprodukter, for eksempel temperatur, vibrasjon, fuktighet, eller er ment å signalisere informasjon om produktets driftsstatus. De er ikke ment å brukes i andre bruksområder og egner seg ikke til rombelysning.

## 2.6 Avfallsbehandling

### ⚠ ADVARSEL!

Fare for skade og kvelning.

- Koble produktet fra strømmen.
- Kutt av strømkabelen og kast den.
- Fjern dørlåsen for å forhindre at barn og dyr stenger seg inne i produktet.

## 3. MONTERING

### ⚠ ADVARSEL!

Se sikkerhetskapitlene før installasjon.

For detaljert installasjonsinformasjon, se installasjonsinstruksjonene som fulgte med produktet.

### 3.1 Innbygging



YouTube

[www.youtube.com/electrolux](http://www.youtube.com/electrolux)  
[www.youtube.com/aeg](http://www.youtube.com/aeg)

How to install your AEG/Electrolux  
60 cm Sliding Door Dishwasher

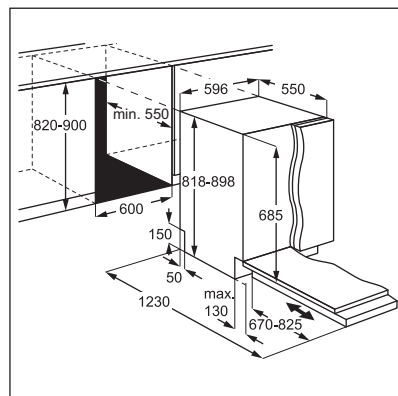

### 3.2 Sikkerhetsnetter

Hvis møbelpanelet ikke er montert, må du åpne døren forsiktig for å unngå fare for skade.

Etter montering må du kontrollere at plastdekslene er låst på plass. Skade eller fjerning av plastdekslene på sidene av døren kan påvirke funksjonaliteten til produktet og gi risiko for skade. Hvis plastdekslet er skadet, kontakter du det autoriserte serviceverkstedet for å erstatte det med et nytt.

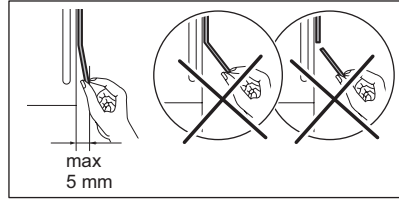
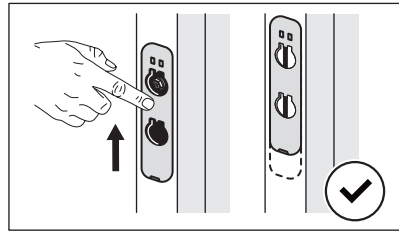
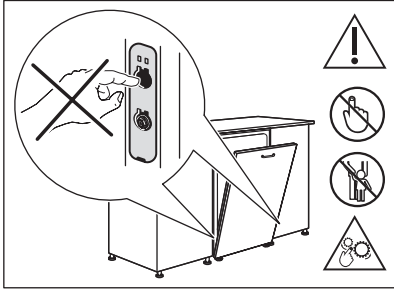

## 4. PRODUKTBESKRIVELSE

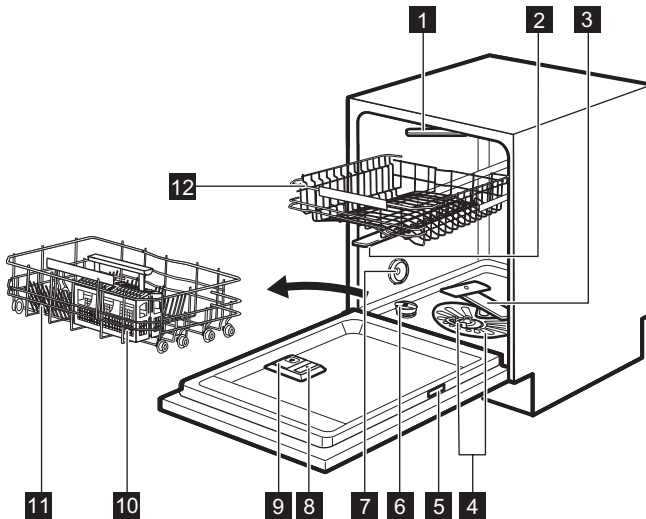

- 1 Topp spylearm
- 2 Øvre spylearm

- 3 Nedre spylearm
- 4 Filtre

- 5 Typeskilt
- 6 Saltbeholder
- 7 Lufting
- 8 Skyllemiddelbeholder
- 9 Oppvaskmiddelbeholder
- 10 Bestikkurv
- 11 Nedre kurv
- 12 Øvre kurv

### 4.1 Beam-on-Floor

Beam-on-Floor er en lysstråle som vises på gulvet under apparatdøren.

- Et rødt lys slås på når et program starter. Den blir stående på under hele programmet.
- Et grønt lys slås på når programmet er fullført.
- Det røde lyset blinker når apparatet har en funksjonsfeil.



Beam-on-Floor-lysstrålen er av når apparatet er deaktivert.

## 5. BETJENINGSPANEL

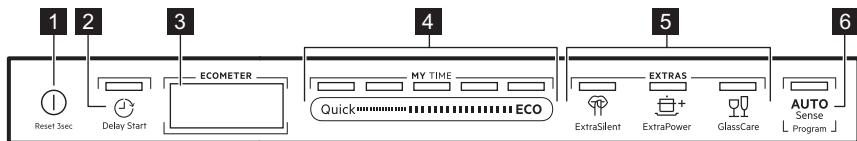

- 1 På/Av-knapp / Tilbakestillingsknapp
- 2 Utsatt start-knapp
- 3 Display
- 4 MY TIME programvalglinje
- 5 Tilvalgknapper (EXTRAS)
- 6 AUTO Sense programknapp

- A. ECOMETER
- B. Indikatorer
- C. Tidsindikator

### 5.2 ECOMETER





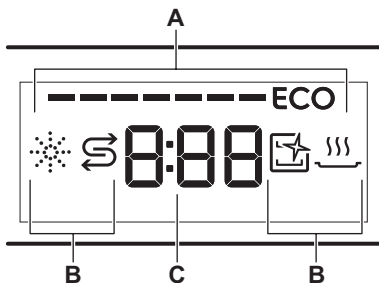

ECOMETER viser hvordan programvalget påvirker strøm- og vannforbruk. Jo flere linjer er tent, desto lavere strømforbruk.

**ECO** viser det mest miljøvennlige programvalget for en normal skitten oppvask.

### 5.1 Display



## 5.3 Indikatorer

Indikator	Beskrivelse
	Skyllemiddelindikator. Den tennes når skyllemiddelbeholderen er tom. Referer til kapittelet «Før første gangs bruk».
	Saltindikator. Den tennes når saltbeholderen er tom. Referer til kapittelet «Før første gangs bruk».
	Machine Care-indikator. Den tennes når produktet trenger å rengjøres innvendig med programmet Machine Care. Referer til kapittelet «Pleie og rengjøring».
	Indikator for tørkefase. Den tennes når du velger et program med tørkefase. Den blinker under tørkefasen. Se «Programvalg»

## 6. PROGRAMVALG

### 6.1 MY TIME

Med valglinjen MY TIME kan du velge et egnet oppvaskprogram basert på programvarighet.

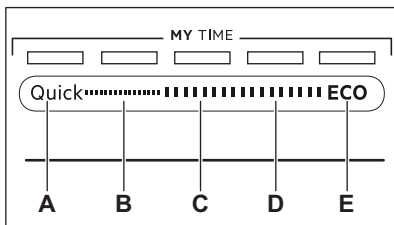

- A. **Quick** er det korteste programmet (**30min**) egnet for en oppvask med fersk og lite smuss.
- B. **1h** er et program egnet for å vaske vekk lett, inntørket smuss.
- C. **1h 30min** er et program som er egnet for vask og tørking av normalt skitten oppvask.
- D. **2h 40min** er et program som er egnet for vask og tørking av svært skitten oppvask.
- E. **ECO** er det lengste programmet som gir deg mest mulig effektivt strøm- og vannforbruk for normalt skittent bestikk og servise. Dette er standardprogrammet for testinstitutter. <sup>1)</sup>

### 6.2 AUTO Sense

Programmet AUTO Sense justerer oppvasksyklusen automatisk etter klesvasktypen.

Produktet registrerer hvor skittent og hvor mye servise er satt i kurvene. Den regulerer vanntemperaturen og -mengden så vel som vasketiden.

### 6.3 EXTRAS

Du kan endre programvalget etter behov ved å aktivere EXTRAS.

#### ExtraSilent

 ExtraSilent senker lyd generert av apparatet. Når tilvalget er aktivert, jobber vaskepumpen stille med lavere hastighet. Programvarigheten er lang på grunn av den lave hastigheten.

#### ExtraPower

+ ExtraPower forbedrer oppvaskresultatene av det valgte programmet. Tilvalget øker vasketemperaturen og varigheten.

<sup>1)</sup> Dette programmet brukes til å vurdere samsvar med Ecodesign Commission forordning (EU) 2019/2022.

## GlassCare

 GlassCare hindrer at ømtålelige ting, spesielt glass skades. Tilvalget forhindrer

hurtige endringer i oppvasktemperaturen til det valgte programmet og reduserer det til 45 °C.

### 6.4 Programoversikt

Program	Oppvaskmaskinlast	Grad av smuss	Programfaser	EXTRAS
Quick	Servise, bestikk	Fersk	<ul style="list-style-type: none"><li>• Oppvask 50 °C</li><li>• Mellomskylling</li><li>• Avsluttende skylling 45 °C</li><li>• AirDry <b>1)</b></li></ul>	<ul style="list-style-type: none"><li>• ExtraPower</li><li>• GlassCare</li></ul>
1h	Servise, bestikk	Fersk, lett inntørket	<ul style="list-style-type: none"><li>• Oppvask 60 °C</li><li>• Mellomskylling</li><li>• Avsluttende skylling 50 °C</li><li>• AirDry <b>1)</b></li></ul>	<ul style="list-style-type: none"><li>• ExtraPower</li><li>• GlassCare</li></ul>
1h 30min	Servise, bestikk, gryter, panner	Normal, lett inntørket	<ul style="list-style-type: none"><li>• Oppvask 60 °C</li><li>• Mellomskylling</li><li>• Avsluttende skylling 55 °C</li><li>• Tørking</li><li>• AirDry <b>1)</b></li></ul>	<ul style="list-style-type: none"><li>• ExtraPower</li><li>• GlassCare</li></ul>
2h 40min	Servise, bestikk, gryter, panner	Normal til godt inntørket	<ul style="list-style-type: none"><li>• Forvask</li><li>• Oppvask 60 °C</li><li>• Mellomskylling</li><li>• Avsluttende skylling 60 °C</li><li>• Tørking</li><li>• AirDry <b>1)</b></li></ul>	<ul style="list-style-type: none"><li>• ExtraPower</li><li>• GlassCare</li></ul>
ECO	Servise, bestikk, gryter, panner	Normal, lett inntørket	<ul style="list-style-type: none"><li>• Forvask</li><li>• Oppvask 50 °C</li><li>• Mellomskylling</li><li>• Avsluttende skylling 55 °C</li><li>• Tørking</li><li>• AirDry <b>1)</b></li></ul>	<ul style="list-style-type: none"><li>• ExtraPower</li><li>• GlassCare</li><li>• ExtraSilent</li></ul>
AUTO Sense	Servise, bestikk, gryter, panner	Alle	<ul style="list-style-type: none"><li>• Forvask</li><li>• Oppvask 50 - 60 °C</li><li>• Mellomskylling</li><li>• Avsluttende skylling 60 °C</li><li>• Tørking</li><li>• AirDry <b>1)</b></li></ul>	Gjelder ikke

Program	Oppvaskmaskinlast	Grad av smuss	Programfaser	EXTRAS
Machine Care	For rengjøring av innsiden av produktet. Se «Stell og rengjøring».		<ul style="list-style-type: none"> <li>• Rengjøring 70 °C</li> <li>• Mellomskylling</li> <li>• Avsluttende skylling</li> <li>• AirDry <b>1)</b></li> </ul>	Gjelder ikke

**1)** Automatisk døråpning under tørkefasen. Se "Grunnleggende innstillinger".

## Forbruksverdier

Program <b>1)2)</b>	Vann (l)	Strøm (kWh)	Varighet (min)
Quick	10.4	0.600	30
1h	11.7	0.845	60
1h 30min	11.5	1.000	90
2h 40min	12.0	1.009	160
ECO	10.5	0.835	240
AUTO Sense	11.9	0.964	170
Machine Care	9.9	0.636	60

**1)** Vanntrykk og -temperatur, variasjoner i strømtilførsel samt tilvalg, mengden oppvask som er satt inn og hvor tilsmusset den er kan endre verdiene.

**2)** Verdiene for andre programmer enn ECO er bare veiledende.

## Informasjon for testinstitutter

For all nødvendig informasjon om hvordan du utfører ytelsestester (i henhold til: EN60436 ), send en e-post til:

[info.test@dishwasher-production.com](mailto:info.test@dishwasher-production.com)

Inkluder produktnummerkoden (PNC) fra typeskiltet i forespørselen din.

For andre spørsmål vedrørende oppvaskmaskinen, se serviceboken som fulgte med apparatet.

## 7. GRUNNLEGGENDE INNSTILLINGER

Du kan konfigurere produktet ved å bytte grunnleggende innstillinger i henhold til dine behov.

Du kan også vise antall fullførte sykluser og gjenopprette fabrikkinnstillingene.

Nummer	Innstilling	Verdier	Beskrivelse <sup>1)</sup>
1	Vannhardhet	1L - 10L (standard: 5L)	Still inn nivået på vannmykneren i henhold til vannhardheten i ditt område.
2	Skyllemiddelnivå	0A - 6A (standard: 4A)	Juster skyllemiddel-nivået i henhold til nødvendig dosering.
3	Sluttlid	On Off (standard)	Slik aktiverer du eller deaktiverer du lydsignalet for programslutt.

Nummer	Innstilling	Verdier	Beskrivelse <sup>1)</sup>
4	Automatisk døråpner	On (standard) Off	Aktiver eller deaktiver AirDry.
5	Tastelyder	On (standard) Off	Aktiver eller deaktiver knappelyden ved trykk.
6	Siste programvalg	On Off (standard)	Aktiver eller deaktiver det automatiske valget av sist brukte program og tilvalg.

1) For flere detaljer, se informasjonen oppgitt i dette kapittelet.

Du kan endre de grunnleggende innstillingene i innstillingsmodus.

Når produktet er innstillingsmodus, representerer linjene til de ECOMETER tilgjengelige innstillingene. For hver innstilling, blinker en dedikert linje til ECOMETER.

Rekkefølgen til de grunnleggende innstillingene som vises i tabellen, er også rekkefølgen på innstillingene på ECOMETER:

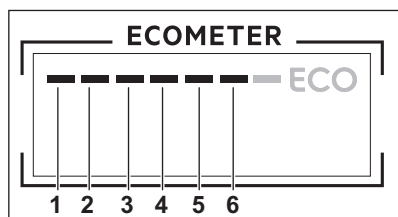

## 7.1 Innstillingsmodus

Slik navigerer du i innstillingsmodus

Du kan navigere i innstillingsmodus med bruk av valglinjen MY TIME.

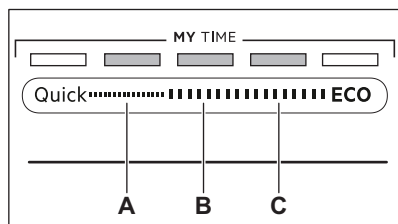

- A. Forrige-knapp
- B. Ok-knapp
- C. Neste-knapp

Bruk **Forrige** og **Neste** for å veksle mellom de grunnleggende innstillingene og for å endre verdien.

Bruk **Ok** for å angi den valgte innstillingen og for å bekrefte endringen av verdien.

Slik går du inn i innstillingsmodus

Du kan gå inn i innstillingsmodus før du starter et program. Du kan ikke gå inn i innstillingsmodus mens programmet kjører.

For å gå inn i innstillingsmodus, trykk og hold **Quick** og **ECO** samtidig i omtrent 3 sekunder.

Lampen relatert til knappen **Forrige**, **Ok** og **Neste** tennes.

Slik endrer du en innstilling

Påse at apparatet er i innstillingsmodus.

1. Bruk **Forrige** eller **Neste** for å velge linjen til ECOMETER dedikert til ønsket innstilling.
  - Linjen til ECOMETER dedikert til valgte innstilling blinker.
  - Displayet viser gjeldende innstillingsverdi.
2. Trykk **Ok** for å endre innstillingen.
  - Linjen til ECOMETER dedikert til valgte innstilling er på. De andre linjene er av.
  - Den gjeldende innstillingsverdien blinker.
3. Trykk **Forrige** eller **Neste** for å endre verdien.
4. Trykk **Ok** for å bekrefte innstillingen.
  - Den nye innstillingen er lagret.
  - Apparatet går tilbake til listen for grunnleggende innstillinger.

5. Trykk og hold **Quick** og **ECO** nede i omtrent 3 sekunder for å lukke innstillingsmodus.

Apparatet går tilbake til programvalget. Lagrede innstillinger forblir gyldige til du endrer dem igjen.

## 7.2 Tilbakestill til fabrikkinnstillingene

Fabrikktilbakestilling gjenoppretter fabrikkinnstillingene. Før tilbakestilling må du kontrollere at produktet er i innstillingsmodus.

- Trykk og hold inne **Forrige** og **Neste** i 5 sekunder.

Displayet viser **\_ \_ \_** i omtrent 5 sekunder. Produktet går tilbake til programvalget.



Fabrikktilbakestilling tilbakestiller ikke syklustelleren.

## 7.3 Syklusteller

Du kan vise antall fullførte oppvasksykluser i syklustelleren.

1. Trykk og hold på/av-knappen inne til oppvaskmaskinen er aktivert.

## Vannhardhet

Tyske grader (°dH)	Franske grader (°fH)	mmol/l	mg/l (ppm)	Clarke-grader	Vannmyknernivå
47 - 50	84 - 90	8.4 - 9.0	835 - 904	58 - 63	10
43 - 46	76 - 83	7.6 - 8.3	755 - 834	53 - 57	9
37 - 42	65 - 75	6.5 - 7.5	645 - 754	46 - 52	8
29 - 36	51 - 64	5.1 - 6.4	505 - 644	36 - 45	7
23 - 28	40 - 50	4.0 - 5.0	395 - 504	28 - 35	6
19 - 22	33 - 39	3.3 - 3.9	325 - 394	23 - 27	5 <sup>1)</sup>
15 - 18	26 - 32	2.6 - 3.2	255 - 324	18 - 22	4
11 - 14	19 - 25	1.9 - 2.5	185 - 254	13 - 17	3
4 - 10	7 - 18	0.7 - 1.8	70 - 184	5 - 12	2
<4	<7	<0.7	<70	< 5	1 <sup>2)</sup>

1) Fabrikkinnstilling.

2) Ikke bruk salt på dette nivået.

2. Trykk og hold inne **Forrige** og **Neste** i 5 sekunder.

Displayet viser **uC** og deretter antall sykluser. Trykk på hvilken som helst knapp for å avslutte syklustelleren.



Når 65535 er nådd, starter syklustelleren på nytt.

## 7.4 Vannmykneren

Vannmykneren fjerner mineraler fra vanntilførselen, som ellers ville ha negativ effekt på vaskeresultatene og produktet.

Jo høyere dette mineralinnholdet er, jo hardere er vannet. Vannhardheten måles i ekvivalensskalaer.

Avherderen bør justeres i forhold til vannhardheten der du bor. Det lokale vannverket kan gi deg råd om hardheten til vannet der du bor. Still inn riktig nivå på vannmykneren for å sikre gode vaskeresultater.

**Uavhengig av type oppvaskmiddel som brukes, angir du egnet nivå på hardhet for å holde indikatoren for påfylling av salt aktivert.**



Multi-tabletter med salt er ikke effektive nok til å mykne hardt vann.

### Regenereringsprosess

For riktig vannmyknerdrift må harpiksen til myknerenheten regenereres regelmessig. Denne prosessen er automatisk og er en del av den normale driften til oppvaskmaskinen.

Når den foreskrevne mengden vann (se verdier i tabellen) har blitt brukt siden forrige regenereringsprosess, vil en ny regenereringsprosess bli satt i gang mellom avsluttende skylling og programslutt.

Vannmyknernivå	Mengde vann (l)
1	250
2	100
3	62
4	47
5	25
6	17
7	10
8	5
9	3
10	3

I tilfelle den høye vannmyknerinnstillingen er brukt, kan det også oppstå i midten av programmet, før skyllingen (to ganger i løpet av et program). Regenereringsinitiering har ingen innvirkning på syklusens varighet, med mindre det skjer midt i et program eller på slutten av et program med en kort tørkefase. I slike tilfeller forlenger regenereringen den totale varigheten av et program med ytterligere 5 minutter.

Deretter kan skyllingen av vannmykneren som varer i 5 minutter, begynne i samme syklus eller i begynnelsen av neste program. Denne aktiviteten øker det totale vannforbruket til et program med ytterligere 4

liter og det totale energiforbruket til et program med ytterligere 2 Wh. Skyllingen av mykneren ender med en fullstendig drenering.

Hver utført vannmyknerskylling (muligens mer enn én i samme syklus) kan forlenge programvarigheten med ytterligere 5 minutter når den oppstår når som helst i begynnelsen eller i midten av et program.



Alle forbruksverdiene nevnt i dette avsnittet bestemmes i tråd med gjeldende standard i laboratorieforhold med vannhardhet 2,5 mmol/l (vannmykner: nivå 3) i henhold til forskriften: 2019/2022 .  
Vanntrykk og -temperatur og tilførsel fra strømmettet kan endre verdiene.

### 7.5 Skyllemiddelnivå

Skyllmiddeliet sørger for å tørke oppvasken din uten striper og flekker. Den frigjøres automatisk under den varme skyllefase. Det er mulig å innstille hvor mye skyllemiddel du vil utløse.

Når skyllemiddelkammeret er tomt, vil skyllemiddelindikatoren slå seg på og be deg om å fylle på skyllemiddel. Dersom tørkeresultatene er tilfredsstillende når du kun bruker multi-tabletter, kan du deaktivere dispensereren og varselet for påfylling av skyllemiddel. Imidlertid, for best mulig tørkeytelse, bruk alltid skyllemiddel og la skyllemiddelindikatoren stå på.

For å deaktivere skyllemiddeldispenseren og indikatoren, stiller du skyllemiddelnivået til 0A.

### 7.6 Sluttlyd

Du kan aktivere et lydsignal som lyder når programmet er ferdig.



Lydsignaler høres når det oppstår en feilfunksjon i apparatet. Det er ikke mulig å deaktivere disse lydsignalene.

## 7.7 AirDry

AirDry forbedrer tørkeresultatene. Apparatdøren åpner seg automatisk under tørkesyklusen og blir stående åpen.

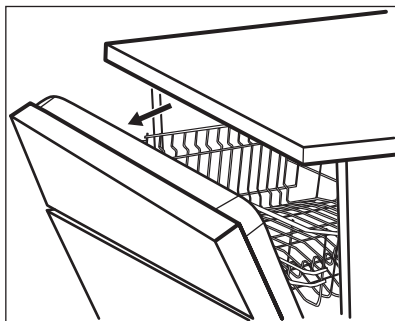

AirDry aktiveres automatisk med alle programmene.

Tørkefasens varighet og dørens åpningstid varierer avhengig av valgt(e) program og alternativer.

Når AirDry åpner døren, viser displayet gjenværende tid for det kjørende programmet.

### **⚠ FORSIKTIG!**

Ikke prøv å lukke apparatdøren innen 2 minutter etter en automatisk åpning. Dette kan skade apparatet.

### **⚠ FORSIKTIG!**

Hvis barn har tilgang til apparatet, anbefaler vi at du slår av AirDry. Den automatiske åpningen av døren kan utgjøre en fare.

### **i**

Når AirDry åpner døren Beam-on-Floor er kanskje ikke helt synlig. Ta en titt på programpanelet for å se om programmet er fullført.

## 7.8 Tastelyd

Knappene på betjeningspanelet avgir en klikkelyd når du trykker på de. Du kan deaktivere denne funksjonen.

## 7.9 Siste programvalg

Du kan sette automatiske valg av det sist brukte programmet og tilvalgene.

Det siste programmet som ble fullført før du slo av apparatet blir lagret. Det velges deretter automatisk når du slår på apparatet.

Når det siste programvalget er deaktivert, er standardprogrammet ECO.

# 8. FØR FØRSTE GANGS BRUK

1. **Still inn nivået på vannavherderen i henhold til vannhardheten i ditt område.**
2. Fyll saltbeholderen.
3. Fyll skyllemiddelbeholderen.
4. Åpne vannkranen.
5. Kjør Quick programmet for å fjerne rester fra produksjonsprosessen. Bruk ikke oppvaskmiddel og sett ikke oppvask i kurvene.

Når du starter et program, kan produktet bruke opptil 5 minutter på å lade harpiksen i vannmykneren. Vaskefasen starter bare etter at denne prosedyren er fullført. Prosedyren gjentas med jevne mellomrom.

## 8.1 Saltbeholderen

### **⚠ FORSIKTIG!**

Bruk kun regenereringssalt for oppvaskmaskiner. Ikke bruk kjøkkensalt.

Saltet brukes til å lade opp harpiksen i vannmykneren, og til å sikre gode vaskeresultater i daglig bruk.

Slik fyller du saltbeholderen

1. Drei lokket på saltbeholderen mot klokken og fjern det.

2. Hell 1 liter vann i saltbeholderen (kun første gang).
3. Fyll saltbeholderen med oppvaskmaskinsalt (til den er full).

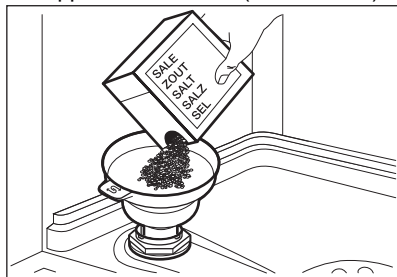

4. Rist trakten forsiktig ved å holde i håndtaket for å få inn de siste kornene.
5. Fjern saltet rundt åpningen i saltbeholderen.

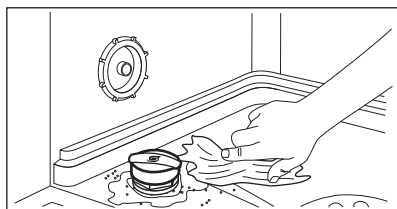

6. Vri lokket med klokken for å lukke saltbeholderen.

#### **⚠ FORSIKTIG!**

Det kan komme vann og salt ut av saltbeholderen når du fyller den. For å forhindre korrosjon, fyll saltbeholderen og start deretter umiddelbart en komplett oppvasksyklus med vaskemiddel.

## 8.2 Slik fyller du skyllemiddelbeholderen

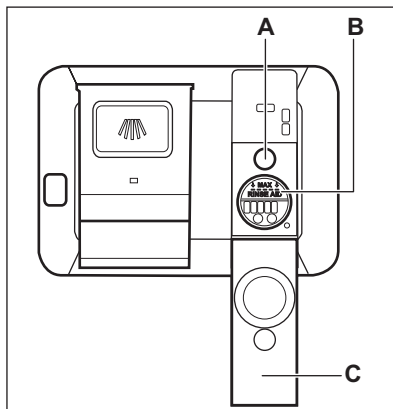

#### **⚠ FORSIKTIG!**

Seksjonen (B) er kun for skyllemiddel. Ikke fyll det med vaskemiddel.

#### **⚠ FORSIKTIG!**

Bruk kun skyllemiddel som er spesifikt beregnet på oppvaskmaskiner.

1. Åpne lokket (C).
2. Fyll beholderen (B) til skyllemiddelet når markeringen «MAX».
3. Tørk bort skyllemiddelsøl med en absorberende klut for å unngå at det dannes mye skum.
4. Lukk lokket. Sørg for at lokket låses på plass.



Fyll på skyllemiddelbeholderen når indikatoren (A) er klar.

## 9. DAGLIG BRUK

1. Åpne vannkranen.
2. Trykk og hold  inntil apparatet er aktivert.
3. Fyll saltbeholderen hvis den er tom.
4. Fyll skyllemiddelbeholderen hvis den er tom.
5. Fyll kurvene.
6. Tilsett oppvaskmiddel.

7. Velg og start et program.
8. Steng vannkranen når programmet er ferdig.

## 9.1 Bruke oppvaskmiddel

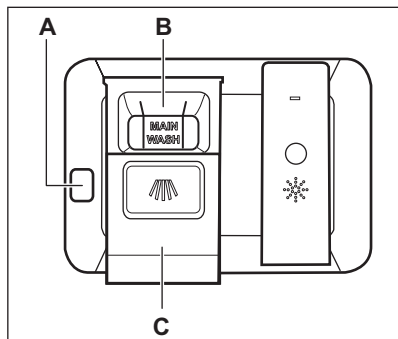

### **⚠ FORSIKTIG!**

Bruk bare oppvaskmidler som er spesielt laget for oppvaskmaskiner.

1. Trykk på utløserknappen (A) for å åpne lokket (C).
2. Fyll vaskemiddel (gele, pulver eller tabletter) i beholderen (B).
3. Hvis oppvaskprogrammet har en forskyllingsfase, må du tilsette litt oppvaskmiddel på innsiden av døren.
4. Lukk lokket. Sørg for at lokket låses på plass.



For informasjon om vaskemiddeldose, se produsentens anvisninger på emballasjen til produktet. Vanligvis er 20–25 ml gelvaskemiddel tilstrekkelig for å vaske en vask med normalt skittent oppvask.



De øverste endene av de to vertikale ribbene inne i seksjonen (B) angir maksimumsnivået for påfylling av dispensereren med gel (maks. 30 ml).

## 9.2 Slik velger du å starte et program med valglinjen MY TIME

1. Skli fingeren over valglinjen MY TIME for å velge et egnet program.
  - Lampen relatert til det valgte programmet tennes.

- ECOMETER viser oppdatert nivå av strøm- og vannforbruk.
  - Displayet viser programvarigheten.
2. Aktiver gjeldende EXTRAS etter behov.
  3. Lukk døren til apparatet for å starte programmet.

## 9.3 Slik aktiverer du EXTRAS

Alternativer må aktiveres hver gang før du starter et program. Det er ikke mulig å aktivere eller deaktivere alternativer mens et program er i bruk. Ikke alle alternativer er kompatible med hverandre.

1. Velg et program med valglinjen MY TIME.
2. Trykk på knappen som er relatert til programmet du ønsker å starte.
  - Lampen relatert til knappen er tent.
  - ECOMETER og programvarighet oppdateres.



Aktivering av alternativ kan ofte øke vannforbruk, strømforbruk og programmets varighet.

## 9.4 Slik starter du AUTO Sense-programmet

1. Trykk på **AUTO Sense**.
  - Lampen relatert til knappen er tent.
  - Displayet viser den lengst mulige programvarigheten.
2. Lukk døren til produktet for å starte programmet.

Apparatet registrerer klesvasktypen og tilpasser en egnet vaskesyklus. Under syklusen er sensorene aktive flere ganger, og den opprinnelige programvarigheten kan reduseres.

## 9.5 Slik utsetter du starten på et program

1. Velg et program.
2. Trykk  gjentatte ganger inntil displayet viser ønsket forsinket tid (fra 1 til 24 timer).

Lampen relatert til knappen er tent.
3. Lukk produktets dør for å starte nedtellingen.

Under nedtellingen kan du ikke endre starttidsforvalget og programvalget.

Programmet starter når nedtellingen er ferdig.

## 9.6 Slik avbryter du starttidsforvalget mens nedtellingen er i gang

Trykk og hold  inne i omtrent 3 sekunder. Apparatet går tilbake til programvalget.



Hvis du avbryter starttidsforvalget, må du velge programmet på nytt.

## 9.7 Slik avbryter du et aktivt program

Trykk og hold  inne i omtrent 3 sekunder. Apparatet går tilbake til programvalget.



Påse at det er vaskemiddel i vaskemiddelskuffen før du starter et nytt program.

## 9.8 Åpne døren mens apparatet er i drift

Åpner du døren mens et program er i gang, pauser vaskeprogrammet. Displayet viser gjenstående programvarighet. Etter at døren er lukket, gjenoptas vaskesyklusen fra der den ble avbrutt.

Hvis du åpner døren under nedtellingen for utsatt start, settes nedtellingen på pause. Displayet viser statusen for gjeldende nedtelling. Nedtellingen gjenoptas etter at du har lukket døren.



Åpner du døren mens apparatet er i gang kan du påvirke energiforbruket og programmets varighet.



Hvis døren åpnes i mer enn 30 sekunder i tørkefasen, avsluttes det kjørende programmet. Det skjer ikke hvis du åpner døren med AirDry-funksjonen.

## 9.9 Auto Off-funksjonen

Denne funksjonen sparer strøm ved å slå av apparatet når det ikke er i drift.

Funksjonen tas i bruk automatisk:

- Når programmet er ferdig.
- Etter 5 minutter hvis et program ikke har startet.

## 9.10 Programslutt

Når programmet er ferdig, viser displayet **0:00**.

Auto Off-funksjonen slår av produktet automatisk.

Alle knappene er inaktive med unntak av på/av-knappen.

# 10. RÅD OG TIPS

## 10.1 Generelt

Følg rådene nedenfor for å sørge for optimale rengjørings- og tørkeresultater i daglig bruk for å beskytte miljøet.

- Å vaske tallerkener i oppvaskmaskinen slik det er beskrevet i brukerhåndboken, bruker vanligvis mindre vann og energi enn å vaske tallerkener for hånd.
- Last oppvaskmaskinen til full kapasitet for å spare vann og energi. For best mulig rengjøringsresultat, ordne gjenstander i kurvene som beskrevet i bruksanvisningen og ikke overbelast kurvene.

- Ikke forhåndsvask for hånd. Vann- og strømforbruket øker. Ved behov kan du velge et program med en forvaskfase.
- Fjern større matrester fra tallerkenene og tøm kopper og glass før du setter dem i produktet.
- Bløtlegg og forsiktig skur kokekar med fastbrent mat før du vasker det i produktet.
- Sørg for at gjenstander i kurvene ikke berører eller dekker hverandre. Bare da kan vannet helt nå og vaske opp.
- Du kan bruke oppvaskmiddel, skyllemiddel og salt separat eller bruke multitablettene

(f.eks. «Alt i 1»). Følg alltid instruksjonene på emballasjen.

- Velg program i henhold til hva slags vask det er og hvor skittent det er. ECO gir mest effektivt bruk av vann og energiforbruk.
- For å forhindre at kalkbelegg bygger seg opp inni produktet:
  - Fyll saltbeholderen når det er nødvendig.
  - Bruk anbefalt dosering av oppvaskmiddel og skyllemiddel.
  - Sikre at nivået på vannmykneren passer til hardheten av vannforsyningen.
  - Følg instruksjonene i kapittelet «**Stell og rengjøring**».

## 10.2 Bruk salt, skyllemiddel og såpe

- Bare bruk salt, skyllemiddel og såpe som er beregnet på oppvaskmaskiner. Andre produkter kan skade produktet.
- I områder med hardt og veldig hardt vann anbefaler vi å bruke enkelt oppvaskmiddel (pudder, gele, tablett uten tilleggfunksjoner), skyllemiddel og salt separat for optimale rengjørings- og tørkeresultater.
- Oppvaskmiddeltablettene vil ikke løses helt opp ved bruk av korte programmer. Vi anbefaler at du bruker oppvaskmiddeltabletter sammen med lange programmer.
- Bruk alltid riktig mengde vaskemiddel. Utilstrekkelig dosering av vaskemiddel kan føre til dårlige rengjøringsresultater og hardvannsfilm eller flekker på gjenstandene. Hvis du bruker for mye vaskemiddel med mykt eller myknet vann, resulterer det i vaskemiddelrester på oppvasken. Juster mengden vaskemiddel basert på vannets hardhet. Les anvisningene fra produsenten på oppvaskmidelet.
- Bruk alltid riktig mengde skyllemiddel. Utilstrekkelig dosering av skyllemiddel reduserer tørkeresultatene. Å bruke for mye skyllemiddel resulterer i blålige lag på gjenstandene.
- Forsikre deg om at vannmyknernivået er korrekt. Hvis nivået er for høyt, kan den økte mengden salt i vannet føre til rust på bestikk.

## 10.3 Slik gjør du om du ikke lenger ønsker å bruke multitabletter

Før du begynner å bruke separat rengjøringsmiddel, salt og skyllemiddel, fullfør følgende trinn:

1. Still inn det høyeste nivået på vannmykneren.
2. Sikre at beholderne for salt og skyllemiddel er fulle.
3. Start programmet Quick. Bruk ikke oppvaskmiddel og sett ikke oppvask i kurvene.
4. Når programmet er ferdig, juster vannmykneren i henhold til vannhardheten der du bor.
5. Slik aktiverer du skyllemiddelbeholderen.

## 10.4 Før du starter et program

Før du starter det valgte programmet må du sørge for at:

- Filtrene er rene og riktig montert.
- Lokket på saltbeholderen er fast.
- Spylearmene er ikke tette.
- Det er nok salt og skyllemiddel (med mindre du bruker kombi-oppvaskmiddeltabletter).
- Ordningen av gjenstandene i kurvene er korrekt.
- Programmet er egnet for typen servise og smussgrad.
- Riktig mengde vaskemiddel brukes.

## 10.5 Fylle kurvene

- Bruk alltid hele plassen i kurvene.
- Apparatet skal bare brukes til å vaske artikler som er egnet for oppvaskmaskin.
- Bruk ikke produktet til å vaske gjenstander som er laget av tre, horn, aluminium, tinn eller kobber da de kan sprekke, fordeie, bli misfarget eller hakkete.
- Du må ikke vaske vannabsorberende gjenstander i apparatet (svamper, kjøkkenhåndklær).
- Sett dype gjenstander (kopper, glass og kjeler) med åpningen vendt ned.
- Forsikre deg om at ikke glasselementene ikke berører hverandre.
- Plasser lette redskaper i den øvre kurven. Forsikre deg om at gjenstandene ikke kan bevege seg fritt.

- Legg bestikk og små gjenstander i bestikkurven.
- Flytt den øvre kurven oppover for å gjøre plass til store gjenstander i den nedre kurven.
- Forsikre deg om at spylearmene kan rotere fritt før du starter et program.

## 10.6 Tømme kurvene

1. La serviset avkjøle seg før du tar det ut av produktet. Varme elementer kan lett bli skadet.

2. Tøm den nedre kurven først, og deretter den øvre.



Når programmet er slutt, kan det fortsatt være vann på innsideoverflatene av produktet.

## 11. PLEIE OG RENGJØRING

### ADVARSEL!

Før alt vedlikehold annet enn kjøring av programmet Machine Care, slå av produktet og trekk støpselet ut av stikkontakten.



Skitne filtre og tette spylearmer reduserer vaskeresultatet. Kontroller disse elementene jevnlig, og rengjør dem etter behov.

### 11.1 Machine Care

Machine Care er et program som er beregnet til å rengjøre apparatet innvendig med optimale resultater. Den fjerner kalkavsetninger og fettoppbygging.

Når apparatet registrerer behovet for rengjøring, slås indikatoren på. Start Machine Care-programmet for å rengjøre apparatet innvendig.

Slik starter du Machine Care-programmet

Før du starter -programmet, rengjør filtrene og spylearmene.

1. Bruk avkalkingsmiddel eller rengjøringsmiddel beregnet spesielt for oppvaskmaskiner. Følg alltid instruksjonene på emballasjen. Sett ikke servise i kurvene.

2. Trykk og hold inne og **AUTO Sense** samtidig i omtrent 3 sekunder.

Indikatorene og blinker. Displayet viser programvarigheten.

3. Lukk døren til produktet for å starte programmet.

Når programmet er fullført er indikatoren av.

### 11.2 Innvendig rengjøring

- Rengjør produktet innvendig med en myk, fuktig klut.
- Du må aldri bruke skurende oppvaskmidler, skuresvamber, skarpe gjenstander, sterke kjemikalier, skrubbe eller løsemidler.
- Rengjør døren, inkludert gummipakningen, en gang i uken.
- For å opprettholde optimal ytelse for apparatet, bruk et spesifikt rengjøringsprodukt for oppvaskmaskiner minst annenhver måned. Følg instruksjonene på produktpakningen nøye.
- For optimal rengjøringsresultatet, start Machine Care-programmet.

### 11.3 Fjerne fremmedlegemer

Kontroller filtrene og bunnpannen etter hver bruk av oppvaskmaskinen. Fremmedlegemer (f.eks. glass, plast, bein eller tannpirkere osv.) reduserer effektiviteten av rengjøringen og kan forårsake skade på avløpspumpen.

### **⚠ FORSIKTIG!**

Hvis du ikke kan fjerne fremmedlegemene, må du kontakte et autorisert servicesenter.

1. Demonter filtersystemet som beskrevet i dette kapittelet.
2. Fjern eventuelle fremmedlegemer manuelt.
3. Sett inn filtrene igjen som beskrevet i dette kapittelet.

## 11.4 Utvendig rengjøring

- Rengjør produktet med en fuktig, myk klut.
- Bare kun nøytrale rengjøringsmidler.
- Du må aldri bruke skurende oppvaskmidler, skuresvamber eller løsemidler.

## 11.5 Rengjøring av filtrene

Filtersystemet består av 3 deler.

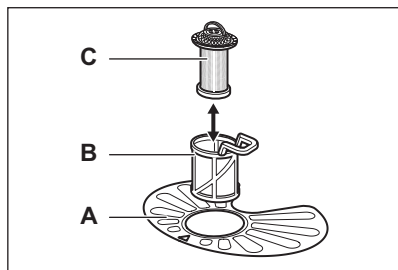

1. Drei filteret (B) mot urviseren og fjern det.

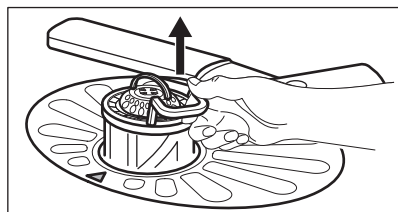
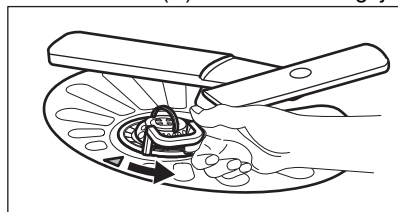

2. Fjern filteret (C) ut av filteret (B).

3. Fjern flatfilteret (A).

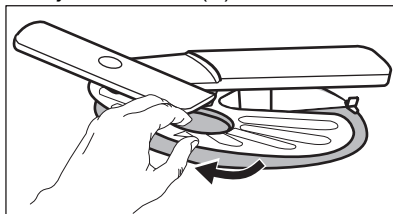

4. Vask filtrene.

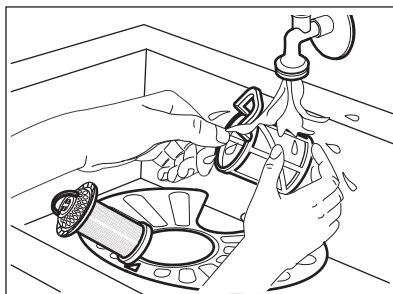

5. Påse at det ikke er rester av mat eller skitt på eller rundt kanten av bunnpannen.
6. Sett det flate filteret tilbake (A). Påse at det er korrekt plassert under de 2 lederne.

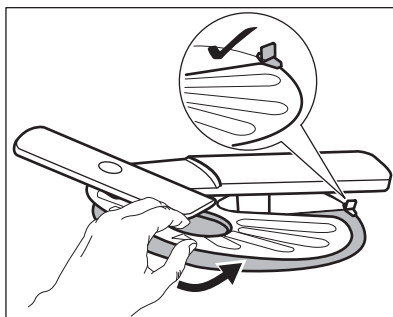

7. Monter filtrene (B) og (C) igjen.
8. Sett tilbake filteret (B) i flatfilteret (A). Drei det med urviseren til det låses.

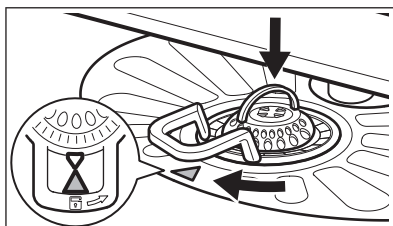

**⚠ FORSIKTIG!**

Feil plassering av filtrene kan føre til dårlig vaskeresultat og skade produktet.

## 11.6 Rengjøre den nedre spylearmen

Vi anbefaler at du rengjør den nedre spylearmen regelmessig for å unngå at hullene tettes igjen av skitt.

Tette hull kan føre til utilfredsstillende vaskeresultater.

1. For å fjerne den nedre spylearmen, trekk den oppover.

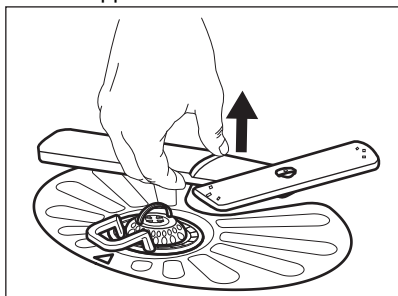

2. Vask spylearmen under rennende vann. Bruk et redskap med tynn spiss, f.eks. en tannpirker, for å fjerne smusspartikler fra hullene.

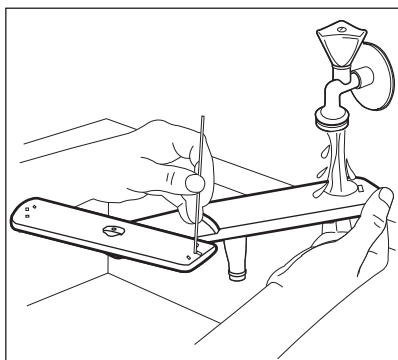

3. For å sette spylearmen tilbake på plass, trykk den nedover.

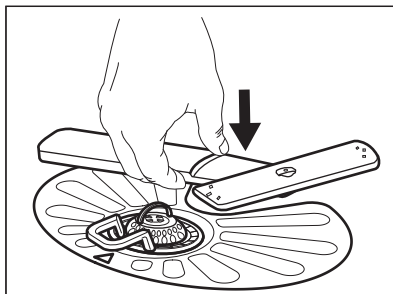

## 11.7 Rengjøre den øvre spylearmen

Vi anbefaler at du rengjør den øvre spylearmen regelmessig for å unngå at hullene tettes igjen av skitt.

Tette hull kan føre til utilfredsstillende vaskeresultater.

1. Trekk ut den øvre kurven.
2. For å fjerne spylearmen fra kurven, presser du den oppover og vrir den samtidig med klokken.

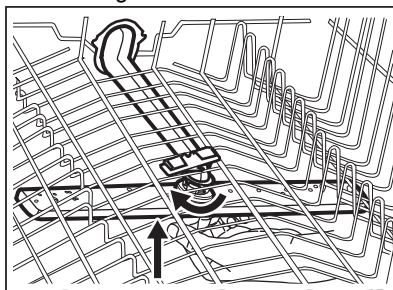

3. Vask spylearmen under rennende vann. Bruk et redskap med tynn spiss, f.eks. en tannpirker, for å fjerne smusspartikler fra hullene.

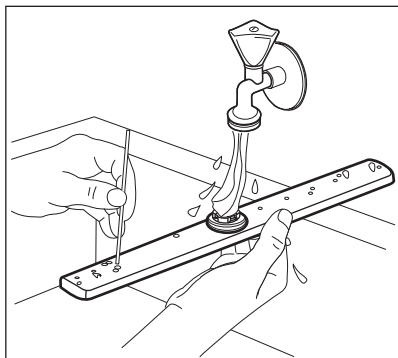

4. For å remontere spylearmen, presser du den oppover og vrir den samtidig mot klokken til den låses på plass.

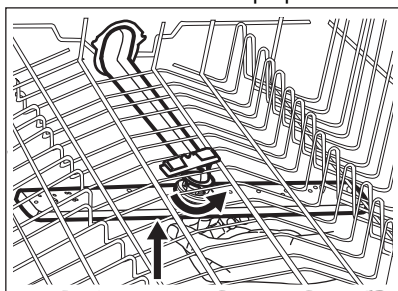

## 11.8 Rengjør topp spylearm

Vi anbefaler at du rengjør topp spylearmen regelmessig for å unngå at hullene tettes igjen av smuss. Tette hull kan føre til utilfredsstillende vaskeresultater.

Topp spylearmen er plassert på taket av apparatet. Spylearmen (C) er installert i innløpsslangen (A) med monterings-elementet (B).

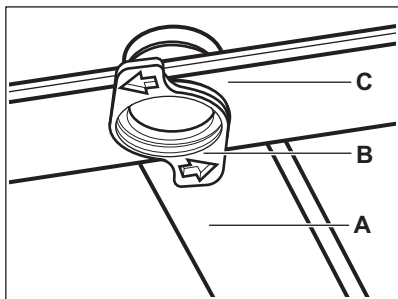

1. Flytt den øvre kurven til laveste nivå for å nå spylearmen lettere.
2. For å løsne spylearmen (C) fra leveringsslangen (A), skru monterings-elementet (B) til venstre og dra spylearmen nedover.
3. Vask spylearmen under rennende vann. Bruk et redskap med tynn spiss, f.eks. en tannpirker, for å fjerne smusspartikler fra hullene. Før vannet gjennom hullene for å vaske smusspartikler vekk fra innsiden.

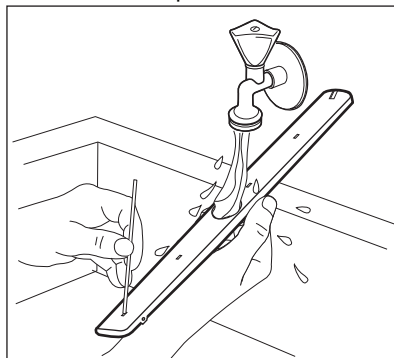

4. For å sette spylearmen (C) på plass, sett inn monterings-elementet (B) i spylearmen og fest den i leveringsslangen (A), ved å skru den til høyre. Påse at monterings-elementet låses på plass.

## 12. FEILSØKING

### **ADVARSEL!**

Uriktig reparasjon av produktet kan utgjøre fare for brukerens sikkerhet. Alle reparasjoner må utføres av kvalifisert personell.

**De aller fleste problemene som oppstår under daglig bruk kan løses uten å måtte ta kontakt med et autorisert servicesenter.**

Se tabellen nedenfor for informasjon om mulige problemer.

Ved enkelte problemer viser displayet en alarmkode.

Problem og alarmkode	Mulig årsak og løsning
Produktet starter ikke.	<ul style="list-style-type: none"><li>• Påse at støpselet er tilkoblet stikkkontakten.</li><li>• Påse at det ikke er skadede sikringer i sikringsskapet.</li></ul>
Programmet starter ikke.	<ul style="list-style-type: none"><li>• Sørg for at døren er lukket.</li><li>• Hvis utsatt start er valgt, avbryt innstillingen eller vent til nedtellingen avsluttes.</li><li>• Produktet gjenlader harpiksen i vannmykneren. Proseedyrens varighet er omtrent 5 minutter.</li></ul>
Produktet tar ikke inn vann. Displayet viser <b>i10</b> eller <b>i11</b> .	<ul style="list-style-type: none"><li>• Sørg for at vannkranen er åpen.</li><li>• Sørg for at trykket til vannforsyningen ikke er for lavt. Kontakt det lokale vannverket for å få tak i denne informasjonen.</li><li>• Kontroller at vannkranen ikke er tett.</li><li>• Kontroller at filteret i inntaksslengen ikke er tett.</li><li>• Sørg for at inntaksslengen ikke er knekt eller bøyd.</li></ul>
Produktet tømmer ikke vannet. Displayet viser <b>i20</b> .	<ul style="list-style-type: none"><li>• Sørg for at avløpsrøret ikke er tett.</li><li>• Kontroller at det innvendige filtersystemet ikke er tett.</li><li>• Kontroller at avløpsslengen ikke er knekt eller bøyd.</li></ul>
Lekkasjestoppssystemet er på. Displayet viser <b>i30</b> .	<ul style="list-style-type: none"><li>• Steng vannkranen.</li><li>• Se til at produktet er riktig installert.</li><li>• Sørg for at kurvene er lastet som anvist i brukerveiledningen.</li></ul>
Feil i deteksjonssensoren for vannivå. Displayet viser <b>i41</b> – <b>i44</b> .	<ul style="list-style-type: none"><li>• Kontroller at filterene er rene.</li><li>• Slå produktet av og på.</li></ul>
Feil i vaskepumpen eller avløpspumpen. Displayet viser <b>i51</b> - <b>i59</b> eller <b>i5A</b> - <b>i5F</b> .	<ul style="list-style-type: none"><li>• Slå produktet av og på.</li></ul>
Temperaturen på vannet inne i produktet er for høy, eller det oppsto en feil med temperatursensoren. Displayet viser <b>i61</b> eller <b>i69</b> .	<ul style="list-style-type: none"><li>• Sørg for at inntaksvannets temperatur ikke overstiger 60 °C.</li><li>• Slå produktet av og på.</li></ul>
Teknisk feilfunksjon i produktet. Displayet viser <b>iC0</b> eller <b>iC3</b> .	<ul style="list-style-type: none"><li>• Slå produktet av og på.</li></ul>

Problem og alarmkode	Mulig årsak og løsning
Vannnivået i produktet er for høyt. Displayet viser <b>IF1</b> .	<ul style="list-style-type: none"> <li>• Slå produktet av og på.</li> <li>• Kontroller at filterne er rene.</li> <li>• Kontroller at uttaksslangen er montert i riktig høyde over gulvet. Se installasjonsanvisningene.</li> </ul>
produktet stopper og starter flere ganger under bruk.	<ul style="list-style-type: none"> <li>• Det er normalt. Det gir beste vaskeresultat, og sparer energi.</li> </ul>
Programmet tar for lang tid	<ul style="list-style-type: none"> <li>• Hvis utsatt start er valgt, avbryt innstillingen eller vent til nedtellingen avsluttes.</li> <li>• Aktivering av tilvalg kan øke programvarigheten.</li> </ul>
Den viste programvarigheten er forskjellig fra varigheten i tabellen for forbruksverdier.	<ul style="list-style-type: none"> <li>• Vanntrykk og -temperatur, variasjoner i strømtilførsel samt tilvalg, mengden oppvask som er satt inn og hvor tilsmuttet den er kan endre programvarigheten.</li> </ul>
Tiden som gjenstår i displayet øker, og hopper til nær slutten av programvarigheten.	<ul style="list-style-type: none"> <li>• Dette er ikke en feil. Produktet fungerer som det skal.</li> </ul>
Liten lekkasje fra produktets dør.	<ul style="list-style-type: none"> <li>• Produktet står ikke i vater. Løsne eller stramme de regulerbare bena (hvis nødvendig).</li> <li>• Døren til produktet står ikke sentrert i forhold til karet. Juster den bakre foten (hvis nødvendig).</li> </ul>
Døren til produktet er vanskelig å lukke.	<ul style="list-style-type: none"> <li>• Produktet står ikke i vater. Løsne eller stramme de regulerbare bena (hvis nødvendig).</li> <li>• Deler av servicet stikker ut av kurvene.</li> </ul>
Produktets dør åpnes under vaskesyklusen.	<ul style="list-style-type: none"> <li>• AirDry-funksjonen er aktivert. Du kan deaktivere funksjonen. Referer til kapittelet «Grunnleggende innstillinger».</li> </ul>
Rasle- eller bankelyder fra innsiden av produktet.	<ul style="list-style-type: none"> <li>• Serviset er ikke plassert riktig i kurvene. Se brosjyren om å laste kurvene.</li> <li>• Pass på at spylearmene kan rotere fritt.</li> </ul>
Produktet utløser sikringen.	<ul style="list-style-type: none"> <li>• Det er ikke tilstrekkelig strømstyrke til å forsyne alle produkter som brukes samtidig. Kontroller strømstyrken i kretsen og målerkapasiteten, eller slå av et av produktene som er i bruk.</li> <li>• Intern elektrisk feil på produktet. Kontakt et autorisert servicesenter.</li> </ul>
Produktet er slått på, men fungerer ikke. Displayet viser <b>PF</b> .	<ul style="list-style-type: none"> <li>• Strømtilførselen er utenfor driftsområdet. Oppvaskesyklusen avbrytes midlertidig og gjenopptar automatisk når strømmen gjenopprettes.</li> </ul>
Produktet slår seg av under drift.	<ul style="list-style-type: none"> <li>• Komplette strømbrudd. Oppvaskesyklusen avbrytes midlertidig og gjenopptar automatisk når strømmen gjenopprettes.</li> </ul>

Slå produktet av og på etter at du har sjekket produktet. Kontakt et godkjent servicesenter hvis feilen oppstår igjen.

Kontakt et godkjent serviceverksted for alarmkoder som ikke er beskrevet i tabellen.



#### **ADVARSEL!**

Vi anbefaler ikke å bruke produktet før problemet er løst. Koble fra produktet, og ikke koble det til igjen før du er sikker på at det fungerer som det skal.



## 12.1 Produktnummerkode (PNC)

Når du kontakter et autorisert servicesenter, oppgi PNC. PNC finnes på typeskiltet eller displayet.

Før du viser PNC, sørg for at produktet er i programvalgmodus.

1. Trykk og hold inne  og  samtidig i omtrent 3 sekunder.

Displayet viser PNC.

2. For å avslutte, trykk og hold  og  samtidig i omtrent 3 sekunder. Produktet går tilbake til programvalget.

## 12.2 Oppvask- og tørkeresultater er ikke tilfredsstillende

Problem	Mulig årsak og løsning
Dårlige vaskeresultater.	<ul style="list-style-type: none"><li>• Referer til kapitlene «Daglig bruk», «Hjelp og tips» og brosjyren om fylling av kurv.</li><li>• Bruk mer intensive vaskeprogrammer.</li><li>• Aktiver ExtraPower-alternativet for å forbedre vaskeresultater av et valgt program.</li><li>• Rengjør dysene og filterne på spylearmen. Referer til kapitlet «Pleie og rengjøring».</li></ul>
Dårlige tørkeresultater.	<ul style="list-style-type: none"><li>• Serviset ble liggende for lenge i det lukkede produktet. Aktiver AirDry for å slå på automatisk åpning av døren og for å forbedre tørkeytelsen.</li><li>• Det er tomt for glansmiddel eller doseringen er ikke tilstrekkelig. Fyll glansmiddelbeholderen eller sett doseringen til et høyere nivå.</li><li>• Glansmiddelet kan være årsaken.</li><li>• Bruk alltid glansmiddel, selv med multitabletter.</li><li>• Det kan være at plastgjenstander må tørkes i håndkle.</li><li>• Tørkefasen er ikke en del av vaskeprogrammet. Referer til programtabellen.</li></ul>
Hvitaktige striper eller blålig belegg på glass og servise.	<ul style="list-style-type: none"><li>• For mye glansmiddel slippes ut. Juster doseringen til et lavere nivå.</li><li>• Mengden oppvaskmiddel er for høy.</li></ul>
Flekker og tørre vanndråper på glass og servise.	<ul style="list-style-type: none"><li>• Det er ikke tilstrekkelig med glansmiddel. Juster doseringen til et høyere nivå.</li><li>• Glansmiddelet kan være årsaken.</li></ul>
Innsiden av produktet er vått.	<ul style="list-style-type: none"><li>• Dette er ikke noe galt med produktet. Fuktig luft kondenserer på produktets vegger.</li></ul>
Uvanlig skum under vasking.	<ul style="list-style-type: none"><li>• Bruk oppvaskmiddelet som er beregnet spesifikt for oppvaskmaskiner.</li><li>• Bruk vaskemiddel fra en annen produsent.</li><li>• Ikke forhåndsskylt under rennende vann.</li></ul>
Spor av rust på bestikk.	<ul style="list-style-type: none"><li>• Det er for mye salt i vannet som brukes til vasking. Se «Vannmykneren».</li><li>• Bestikk av sølv og rustfritt stål ble plassert sammen. Unngå å sette ting i sølv og rustfritt stål i nærheten av hverandre.</li></ul>

Problem	Mulig årsak og løsning
Rester av oppvaskmiddel igjen i beholderen når programmet er slutt.	<ul style="list-style-type: none"> <li>• Oppvaskmiddeltablettene ble sittende fast i beholderen og ble derfor ikke godt nok vasket bort av vannet.</li> <li>• Vann kan ikke vaske bort vaskemiddel fra beholderen. Påse at spylearmene ikke er blokkerte eller tette.</li> <li>• Sørg for at gjenstandene i kurvene ikke hindrer at lokket på oppvaskmiddelbeholderen åpnes.</li> </ul>
Det er lukt inne i produktet.	<ul style="list-style-type: none"> <li>• Referer til kapittelet «Pleie og rengjøring».</li> <li>• Start Machine Care-programmet med et avkalkingsmiddel eller et rengjøringsprodukt beregnet for oppvaskmaskiner.</li> </ul>
Kalkrester på servise, i produktet og på innsiden av døren.	<ul style="list-style-type: none"> <li>• Saltnivået er lavt, kontroller etterfyllingsindikatoren.</li> <li>• Lokket på saltbeholderen er løst.</li> <li>• Springvannet ditt er hardt. Se «Vannmykneren».</li> <li>• Bruk salt og still inn på regenerering av vannmykner når multifunksjonstabletter brukes. Se «Vannmykneren».</li> <li>• Start Machine Care-programmet med et avkalkingsmiddel beregnet for oppvaskmaskiner.</li> <li>• Hvis kalkavleiringer vedvarer, rengjør produktet med egnede vaskemidler.</li> <li>• Prøv et annet rengjøringsmiddel.</li> <li>• Kontakt produsenten av oppvaskmiddelet.</li> </ul>
Matt, misfarget eller skår i servise.	<ul style="list-style-type: none"> <li>• Sørg for at gjenstander som er egnet for oppvaskmaskiner vaskes i produktet.</li> <li>• Fyll og tøm kurvene forsiktig. Se brosjyren om fylling av kurvene.</li> <li>• Plasser skjøre gjenstander i den øvre kurven.</li> <li>• Aktiver GlassCare-alternativet for å sørge for at glasstøy og delikate gjenstander blir tatt spesielt vare på.</li> </ul>

Referer til «Før første gangs bruk», «Daglig bruk» eller «Hjelp og tips» for andre mulige årsaker.

## 13. TEKNISKE DATA

Mål	Bredde/høyde/dybde (mm)	596 / 818 - 898 / 550
Elektrisk tilkobling <sup>1)</sup>	Spenning (V)	200 - 240
	Frekvens (Hz)	50 - 60
Vannforsyningstrykk	Min. / maks. MPa (bar)	0.05 (0.5) / 1 (10)
Vannforsyning	Kaldt vann eller varmt vann <sup>2)</sup>	min. 5 - maks. 60 °C
Kapasitet	Kuverter	13

<sup>1)</sup> Referer til typeskiltet for andre verdier.

<sup>2)</sup> Hvis varmtvannet kommer fra alternativ energikilde (for eksempel solcellepaneler), bruk varmtvannsforsyningen for å redusere strømforbruket.

### 13.1 Kobling til EU EPREL-databasen

QR-koden på energietiketten som fulgte med produktet, gir en nettløse til registreringen av dette produktet i EU EPREL-databasen.

Oppbevar energietiketten kun for henvisning med denne brukerhåndboken samt alle andre dokumenter som fulgte med dette produktet.

Det er også mulig å finne informasjonen relatert til ytelsen til produktet i EU EPREL-

databasen med koblingen <https://eprel.ec.europa.eu> og modellnavnet, samt produktnummeret som du finner på merkeskiltet til produktet. Se etter i kapitlet «Produktbeskrivelse».

Gå til [www.theenergylabel.eu](http://www.theenergylabel.eu) for mer detaljert informasjon om energietiketten.

## 14. BESKYTTELSE AV MILJØET

Resirkuler materialer som er merket med symbolet . Legg emballasjen i riktige beholdere for å resirkulere det. Bidrar til å beskytte miljøet, menneskers helse og for å resirkulere avfall av elektriske og elektroniske produkter. Ikke kast produkter som er merket

med symbolet  sammen med husholdningsavfallet. Produktet kan leveres der hvor tilsvarende produkt selges eller på miljøstasjonen i kommunen. Kontakt kommunen for nærmere opplysninger.



**aeg.com**

117856634-A-132024



**CE**