



BBB8002QB
BFB8002QM
CQKB8B0B0
CQKH8B0M0
CQKT8B0T0
KMF768080B
KME768080T
BFB8000QT

DA Brugsanvisning | **Mikro-kombiovn**

3

NO Bruksanvisning | **Kombimikro-ovn**

24



INSTALLATION / INSTALLASJON

*(mm)

YouTube www.youtube.com/electrolux
www.youtube.com/aeg

How to install your AEG/Electrolux
Oven with Hob - Built Under installation

2x 3.5x25

min. 1500
H05 V V - F

*(mm)

YouTube www.youtube.com/electrolux
www.youtube.com/aeg

How to install your AEG/Electrolux
Oven - Column installation

2x 3.5x25

min. 1500
H05 V V - F

Velkommen til AEG! Tak, fordi du valgte vores produkt.



Få råd om brug, brochurer, fejlfinding, service- og reparationsinformation:
www.aeg.com/support

Ret til ændringer uden varsel forbeholdes.

INDHOLDSFORTEGNELSE

1. OM SIKKERHED.....	3
2. SIKKERHEDSANVISNINGER.....	6
3. PRODUKTBEKRIVELSE.....	9
4. BETJENINGSPANEL.....	9
5. FØR BRUG FØRSTE GANG.....	10
6. DAGLIG BRUG.....	11
7. EKSTRAFUNKTIONER.....	14
8. URFUNKTIONER.....	15
9. BRUG AF TILBEHØRET.....	16
10. RÅD OG TIPS.....	17
11. VEDLIGEHOLDELSE OG RENGØRING.....	20
12. FEJLFINDING.....	20
13. ENERGIEFFEKTIV.....	22
14. MILJØHENSYN.....	23

1. ⚠ OM SIKKERHED

Læs brugsanvisningen grundigt, før apparatet installeres og tages i brug. Producenten påtager sig intet ansvar for eventuelle skader, der er resultatet af forkert installation eller brug. Opbevar altid brugsanvisningen på et sikkert og tilgængeligt sted til senere opslag.

1.1 Sikkerhed for børn og sårbare personer

- Apparatet må kun bruges af børn fra 8 år og opefter samt af personer med nedsat fysisk, sensorisk eller psykisk funktionsevne, eller som mangler den nødvendige erfaring eller viden, hvis de er under opsyn eller er blevet instrueret i at bruge apparatet på en sikker måde samt forstår de farer, det indebærer. Børn under 8 år og personer med omfattende og komplekst handicap skal holdes på afstand af apparatet, medmindre de overvåges konstant.

- Børn skal holdes under opsyn for at sikre, at de ikke leger med produktet og mobilenheder med appen.
- Opbevar al emballage utilgængeligt for børn, og bortskaf det korrekt.
- ADVARSEL: Ovnen og de tilgængelige dele bliver meget varme under brug. Lad ikke børn og husdyr komme tæt på apparatet, mens det er i brug, eller når det køler af.
- Hvis apparatet har en børnesikring, skal den aktiveres.
- Børn må ikke udføre rengøring og vedligeholdelse på produktet uden opsyn.

1.2 Generel sikkerhed

- Dette produkt må kun anvendes til madlavning.
- Dette produkt er beregnet til brug i en enkelt husholdning i et indendørs miljø.
- Dette produkt kan bruges på kontorer, hotelværelser, bed & breakfast værelser, stue- og gæstehuse og anden lignende indkvartering, hvor en sådan brug ikke overstiger (gennemsnitlig) brugsniveauer i hjemmet.
- Kun en faguddannet installatør må installere apparatet og udskifte kablet.
- Brug ikke apparatet, inden det monteres i den indbyggede struktur.
- Før enhver vedligeholdelse skal apparatet kobles fra elnettet.
- Hvis strømledningen er beskadiget, skal den af sikkerhedsgrunde udskiftes af producenten, det autoriserede servicecenter eller en tekniker med tilsvarende kvalifikationer.
- ADVARSEL: Sørg for, at der er slukket for produktet, inden pæren skiftes for at undgå elektrisk stød.
- ADVARSEL: Ovnen og de tilgængelige dele bliver meget varme under brug. Vær omhyggelig med at undgå at røre ved varmeelementer eller ovnrummets overflade.
- Brug altid ovnhandsker til at fjerne eller isætte tilbehør eller ovnartikler.

- Aktivér ikke mikrobølgefunktionen, når apparatet er tomt. Metaldele i ovnrummet kan skabe elektriske buer.
- Metalliske beholdere til mad og drikkevarer må ikke bruges til tilberedning med mikrobølger. Dette krav gælder ikke, hvis producenten specificerer velegnede størrelser og forme af metalliske beholdere til tilberedning med mikrobølger.
- ADVARSEL: Hvis lågen eller pakningerne er defekte, må apparatet ikke startes, før det er repareret af en kvalificeret person.
- ADVARSEL: Kun en kvalificeret person må udføre service eller reparation, der omfatter fjernelsen af et dæksel, der giver beskyttelse mod eksponering for mikrobølgeenergi.
- ADVARSEL: Opvarm ikke væsker og andre madvarer i forseglede beholdere. De kan eksplodere.
- Brug kun køkkenredskaber, der er egnet til brug i mikrobølgeovne.
- Når du opvarmer fødevarer i plastik- eller papirbeholdere, skal du holde øje med apparatet pga. muligheden for antændelse.
- Apparatet er beregnet til opvarmning af mad og drikkevarer. Tørring af fødevarer eller tøj og opvarmning af varmepuder, hjemmesko, svampe, fugtige klude og lignende kan føre til risiko for personskade, antændelse eller brand.
- Hvis der udsendes røg, skal apparatet slukkes eller stikket tages ud, og lågen holdes lukket for at kvæle eventuelle flammer.
- Mikrobølgeopvarmning af drikkevarer kan resultere i forsinket eruptiv kogning. Vær omhyggelig ved håndtering af beholderen.
- Indholdet i sutteflasker og glas med babymad skal røres eller rystes, og temperaturen kontrolleres inden brug for at undgå forbrænding.
- Æg i skal og hele hårdkogte æg må ikke opvarmes i apparatet, da de kan eksplodere, selv efter at opvarmningen er færdig.

- For at fjerne ovnribberne trækkes først den forreste del og derefter den bagerste del væk fra sidevæggen. Monter ovnribberne i modsat rækkefølge.
- Apparatet skal rengøres regelmæssigt, og evt. madrester fjernes.
- Brug ikke damprenser til at rengøre produktet.
- Brug ikke skrappe slibende rengøringsmidler eller skarpe metalskrabere til at rengøre ovnglasset. De kan ridse overfladen, med det resultat, at glasset knuses.
- Hvis apparatet ikke vedligeholdes i en ren tilstand, kan det føre til forringelse af overfladen, der kan påvirke apparatets levetid og eventuelt resultere i en farlig situation.

2. SIKKERHEDSANVISNINGER

2.1 Installation

ADVARSEL!

Apparatet må kun installeres og tilsluttes af en sagkyndig.

- Fjern al emballagen.
- Undlad at installere eller bruge et beskadiget apparat.
- Følg installationsvejledningen på vores hjemmeside.
- Vær altid forsigtig, når du flytter apparatet, da det er tungt. Brug altid sikkerhedshandsker og lukket fodtøj.
- Træk aldrig i apparatet i håndtaget.
- Installer apparatet et sikkert og velegnet sted, der opfylder installationskrav.
- Mindsteafstanden til andre apparater og enheder skal overholdes.
- Før du monterer ovnen, skal du kontrollere, om ovnlågen åbner uden modstand.
- Produktet er udstyret med et elektrisk afkølingssystem. Det skal betjenes med den elektriske strømforsyning.

2.2 El-forbindelse

ADVARSEL!

Risiko for brand og elektrisk stød.

- Alle elektriske tilslutninger skal udføres af en kvalificeret elektriker.
- Apparatet skal tilsluttes strøm m/jord, jvf. Stærkstrømsreglementet.
- Sørg for, at parametrene på typeskiltet er kompatible med nettilslutningens elektriske mærkeværdier.
- Brug altid en korrekt monteret lovlig stikkontakt.
- Brug ikke multistikadaptere og forlængerledninger.
- Pas på, du ikke beskadiger netstikket og netledningen. Hvis der bliver behov for at udskifte netledningen, skal det udføres af vores autoriserede servicecenter.
- Elledninger må ikke komme i berøring med eller nær ved apparatets låge, især når det er tændt, eller lågen er varm.
- Beskyttelsen mod elektrisk stød fra strømførende og isolerede dele skal fastgøres, så den ikke kan fjernes uden værktøj.
- Sæt først netstikket i stikkontakten ved installationens afslutning. Sørg for, at der er adgang til elstikket efter installationen.
- Hvis stikkontakten er løs, må du ikke sætte netstikket i.
- Undgå at slukke for apparatet ved at trække i netledningen. Tag altid selve netstikket ud af kontakten.
- Brug kun korrekte isoleringsenheder: Gruppeafbrydere, sikringer (sikringer med

skrueregvind skal tages ud af fatningen), fejlstrømsrelæer og kontaktorer.

- Apparatets installation skal udføres med et isolationsudstyr, så forbindelsen til lysnettet kan afbrydes på alle poler. Isolationsudstyret skal have en brydeafstand på mindst 3 mm.
- Dette apparat er forsynet med et stik og en strømledning.

2.3 Brug

ADVARSEL!

Risiko for personskade, forbrændinger og elektrisk stød eller eksplosion.

- Apparatets specifikationer må ikke ændres.
- Sørg for, at ventilationsåbningerne ikke er blokerede.
- Lad ikke apparatet være uden opsyn under drift.
- Sluk for apparatet efter hver brug.
- Vær forsigtig, når du åbner apparatets låge, hvis apparatet er i brug. Der kan slippe varm luft ud.
- Betjen ikke apparatet med våde hænder, eller når det har kontakt med vand.
- Tryk ikke på den åbne låge.
- Brug ikke apparatet som arbejds- eller frasætningsplads.
- Åbn apparatets låge forsigtigt. Brug af ingredienser med alkohol kan forårsage en blanding af alkohol og luft.
- Lad ikke gnister eller åben ild komme i kontakt med apparatet, når du åbner lågen.
- Læg ikke brændbare produkter eller genstande, der er våde med brændbare produkter i nærheden af eller på apparatet.
- Del ikke din Wi-Fi-adgangskode.
- Brug ikke mikrobølgefunktionen til at forvarme apparatet.

ADVARSEL!

Risiko for beskadigelse af apparatet.

- Sådan undgås skader eller misfarvning af emaljen:
 - Læg ikke aluminiumsfolie direkte på bunden af ovnrummet.

- Hæld ikke vand direkte ind i det varme apparat.
- Hold ikke fugtige fade og madvarer i apparatet, når du har afsluttet tilberedningen.
- Vær forsigtig, når du fjerner eller monterer tilbehøret.
- Farveændring af emaljen eller rustfrit stål forringer ikke apparatets ydeevne.
- Brug en bradepande til fugtige kager. Frugtsaft forårsager pletter, der kan være permanente.
- Tilbered altid mad med lågen lukket.
- Hvis produktet installeres bag et møbelpanel (f.eks. en dør), skal du sørge for, at døren aldrig lukkes, mens produktet er tændt. Der kan opbygges varme og fugt bag et lukket møbelpanel, hvilket kan forårsage efterfølgende skade på produktet, huset eller gulvet. Luk ikke møbelpanelet, før produktet er kølet helt af efter brug.

2.4 Vedligeholdelse og rengøring

ADVARSEL!

Risiko for personskade, ild eller beskadigelse af apparatet.

- Sluk for apparatet, og tag stikket ud af kontakten inden vedligeholdelse.
- Kontrollér, at produktet er koldt. Der er risiko for, at ovnglassene går i stykker.
- Udskift straks glassene i lågen, når de er beskadigede. Kontakt et autoriseret servicecenter.
- Vær forsigtig, når du tager lågen af produktet. Døren er tung!
- Sørg for at tørre ovnrummet og lågen af efter hver brug. Damp, der dannes under produktets drift, kondenserer på ovnrummets vægge og kan forårsage korrosion.
- Rengør apparatet jævnligt for at forhindre forringelse af overfladematerialet.
- Fedt- og madrester i apparatet kan forårsage brand og elektrisk kortslutning, når mikrobølgefunktionen er i gang.
- Rengør apparatet med en fugtig, blød klud. Brug kun neutralt rengøringsmiddel. Brug ikke slibende midler, skuresvampe, opløsningsmidler eller metalgenstande.

- Hvis du bruger en ovnspray, skal du følge instruktionerne på dens emballage.

2.5 Brug af glasartikler

Hvis du håndterer dine glasartikler uden at være passende forsigtig, kan det resultere i brud, skår, revner eller alvorlig ridsning:

- Undlad at spilde koldt vand eller andre væsker på glasartiklerne, da et pludseligt temperaturfald kan resultere i øjeblikkeligt brud af glasset. Glasskår kan være enormt skarpe og svære at se.
- Undlad at stille varme glasartikler på en våd eller kold overflade, direkte på køkkenbordet eller en metaloverflade eller i vasken. Undlad desuden at håndtere varme glasartikler med en våd klud.
- Undlad at bruge og reparere glasartikler med revner, brud eller alvorlig ridsning.
- Undlad at tabe eller slå glasartikler mod en hård genstand samt at ramme dem med redskaber.
- Undlad at opvarme tomme eller næsten tomme glasartikler i mikrobølgeovnen og at overopvarme olie eller smør i mikrobølgeovnen (brug en minimal tilberedningstid).

Lad varme glasartikler køle af på et afkølingsstativ, en grydelap eller en tør klud. Sørg for, at glasartiklerne er tilstrækkeligt kølige, inden de vaskes, stilles i køleskabet eller indfryses.

Undgå at håndtere varme glasartikler (herunder artikler med silikonegreb på overfladen) uden tørre grydelapper.

Undgå misbrug af mikrobølgeovnen (f.eks. at have ovnen tændt uden noget i eller med meget lidt i).

2.6 Indvendig belysning

ADVARSEL!

Risiko for elektrisk stød.

- Vedrørende lampe(rne) i dette produkt og reservedelslamper, der sælges separat: Disse lamper er beregnet til at modstå ekstreme fysiske forhold i husholdningsapparater, såsom temperatur, vibration, fugt, eller er beregnet til at signalere information om apparatets driftsstatus. De er ikke beregnet til at blive brugt i andre apparater, og de er ikke velegnede til belysning af rum.
- Dette produkt indeholder en lyskilde i energieffektivitetsklasse G.
- Brug kun lamper med de samme specifikationer.

2.7 Service

- Kontakt det autoriserede servicecenter for at få repareret apparatet.
- Brug kun originale reservedele.

2.8 Bortskaffelse

ADVARSEL!

Risiko for personskade eller kvælning.

- Kontakt din genbrugsplads ang. oplysninger om, hvordan produktet bortskaffes korrekt.
- Tag stikket ud af kontakten.
- Klip kablet af tæt på produktet, og bortskaf det.

3. PRODUKTBEKRIVELSE

3.1 Generelt overblik

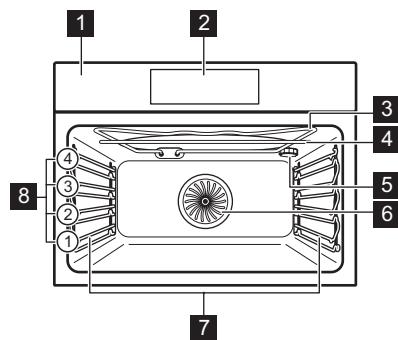

- 1 Betjeningspanel
- 2 Display
- 3 Varmelegeme
- 4 Mikrobølgegenerator
- 5 Ovnlys
- 6 Blæser

7 Ovnribbe, udtagelig

8 Ovnribber

3.2 Tilbehør

- **Grillrist**
Til kageforme, ovnfaste fade, stegefade, kogegrej/fade.
Den kan bruges med mikrobølgefunktioner.
- **Bageplade**
Til fugtige kager, bagværk, brød, store stege, frosne måltider og til at opsamle dryppende væsker, f.eks. fedt, når der steges mad på grillristen.
Den kan ikke bruges med mikrobølgefunktioner.
- **Grill-/bradepande**
Til bagning og stegning eller som en pande til opsamling af fedt.
- **Bundplade af glas i mikroovn**
Til tilberedning af mad med mikrobølgefunktion.

4. BETJENINGSPANEL

4.1 Oversigt over betjeningspanel

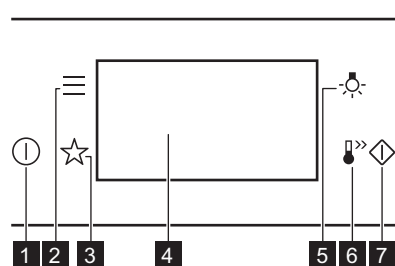

5 Lampekontakt Til at tænde og slukke lampen.

6 Hurtig opvarmning Til at tænde og slukke funktionen: Hurtig opvarmning.

7 Mikrobølge, hurtig start Til at slå mikrofunktionen til (1000 W og 30 sekunder).

1 Til / Fra Tryk og hold nede for at tænde og slukke produktet.

2 Menu Viser produktets tilvalg og indstillingsfunktioner.

3 Favoritter Angiver favoritindstillingerne.

4 Display Viser apparatets aktuelle indstillinger.

4.2 Display

Display til indstilling af funktioner.

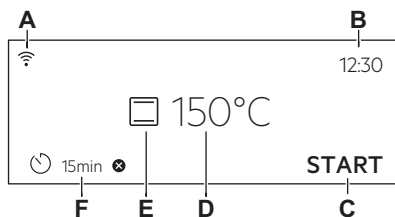

- A. Wi-Fi
 B. Aktuel tid
 C. START / STOP
 D. Temperatur / Mikrobølgetimer
 E. Ovnfunktioner
 F. Timer

Kontrollamper i display

- OK Bekræft valg/indstilling.
 < Gå ét niveau tilbage i menuen.

Kontrollamper i display

- Fortryd den sidste handling.
- Slå tilvalg til og fra.
- Den akustiske alarmfunktion er aktiveret.
- Den akustiske alarm og stop tilberedningsfunktion er aktiveret.
- Kun pop-up besked er aktiveret.
- Udskudt start-funktionen er aktiveret.
- Annullér indstilling.
- Wi-Fi forbindelsen er slået til.
- Fjernbetjent tilstand er tændt.

5. FØR BRUG FØRSTE GANG

ADVARSEL!

Se kapitlerne om sikkerhed.

5.1 Første tilslutning

Displayet viser velkomstmeddelelsen efter den første tilslutning.

Du skal indstille: Sprog, Lysstyrke display, Panelsignal, Signal volume, Aktuel tid.

5.2 Trådløs forbindelse

For at tilslutte produktet skal du bruge:

- Et trådløst netværk med internetforbindelsen.
 - En mobilenhed, der er forbundet til det samme trådløse netværk.
1. For at downloade appen skal du scanne QR-koden, der findes på bagsiden af brugervejledningen. Du kan også downloade appen direkte fra App store.
 2. Følg instruktionerne i appen.
 3. Tænd for produktet.
 4. Tryk på . Vælg: Indstillinger / Forbindelser.

5. - skub eller tryk for at tænde eller slukke: Wi-Fi.

Produktets trådløse modul starter inden for 90 sek.



Af sikkerhedsmæssige årsager slukkes fjernbetjent tilstand automatisk efter 24 t. Gentag onboarding, hvis det er nødvendigt.

Frekvens	2.4 GHz WLAN
	2400 - 2483.5 MHz
Protokol	IEEE 802.11b DSSS, 802.11g/n OFDM
Maks. effekt	EIRP < 20 dBm (100 mW)
WiFi modul	NIUS-50

5.3 Softwarelicenser



Softwaren i dette produkt indeholder komponenter, som er baseret på fri og open source-software. AEG anerkender bidragene fra de åbne software- og robotgrupper til udviklingsprojektet.

For at få adgang til kildekoden for disse gratis og åbne kildesoftwarekomponenter, hvis licensbetingelser kræver offentliggørelse, og for at se deres fulde oplysninger om copyright og gældende licensbetingelser, bedes du gå ind på: <http://aeg.opensoftwarerepository.com> (mappe NIUS).

5.4 Indledende forvarmning og rengøring

Forvarm det tomme produkt før ibrugtagning og kontakt med fødevarer. Produktet kan udsende ubehagelig lugt og røg. Ventiler rummet under forvarmning.

1. Fjern alt tilbehør og udtagelige ovnrubber fra produktet.

2. Indstil funktionen . Indstil den maksimale temperatur. Lad produktet være tændt i 1 t.
3. Indstil funktionen . Indstil den maksimale temperatur. Lad produktet være tændt i 15 min.
4. Indstil funktionen . Indstil den maksimale temperatur. Lad produktet være tændt i 15 min.
5. Sluk for produktet, og vent til det er blevet koldt.
6. Brug kun en mikrofiberklud, varmt vand og et mildt rengøringsmiddel til at rengøre produktet og tilbehøret, .
7. Sæt tilbehør og udtagelige ovnrubber tilbage på deres oprindelige placering.

6. DAGLIG BRUG

ADVARSEL!

Se kapitlerne om sikkerhed.

6.1 Ovnfunktioner

STANDARD



Grillstegning

Grillstegning af tynde stykker mad og ristning af brød.



Turbogrill

Stegning på én ovnrulle af større stykker kød eller fjerkræ med ben. Gratin og bruning.



Varmluft

Stegning af kød og bagning af kager. Indstil en lavere temperatur end ved over-/undervarme, da blæseren fordeler varmen jævnt i ovns indre.



Frosne madvarer

Perfekt til færdigretter (f.eks. pommes frites, kroketter eller forårsruller).



Over-/undervarme

Bagning og stegning af mad på én ovnrulle.



Pizza

Bedst til bagning af pizza og andre retter, der kræver mere varme nedefra.



Undervarme

Vælg denne funktion efter en tilberedningsproces til at brune maden mere i bunden, hvis det er nødvendigt. Brug nederste ovnrulle.



Lampen kan slukke automatisk ved en temperatur under 80°C ved nogle ovnfunktioner.

SPECIALPROGRAMMER



Henkogning

For at konservere grøntsager og frugt skal du placere konservesglas i en bageplade fyldt med vand og bruge varmebestandige glas med bajonet- eller skruelåg i samme størrelse. Brug den nederste ovnrulle.



Tørring

Tørring af skiveskåret frugt, grøntsager og champignoner. For at den fugtmættede luft kan slippe ud, så frugten tørres bedre, anbefales det at åbne ovnlågen lejlighedsvis under tørringen.



Tallerkenvarmer

Forvarmning af tallerkener til servering.



Hævning af dej

Fremskynding af dejens hævnings. Dæk dejens overflade for at forhindre udtørring.



Gratiner

Til retter som lasagne eller kartoffelgratin. Bagning af gratin og bruning.



Lavtemperaturstegning

Tilberedningsproces ved lav temperatur. Den er perfekt til at tilberede delikat mad (f.eks. oksekød, kalvekød eller lamme-kød).



Holde varm

Hold maden varm. Bemærk, at visse retter fortsætter med at blive tilberedt og kan tørre ud, mens de holdes varme. Dæk retterne til, hvis det er nødvendigt.



Brød

Brug denne funktion til at bage brød og rundstykker med en sprødhed, farve og glans, som var de bagt af en professionel bager.

MIKROBØLGER



Mikrobølger

Opvarmning, tilberedning, effektområde: 100 - 1000 W



Optøning

Optøning af forskellige typer fødevarer, effektområde: 100 - 200 W



Genopvarmning

Opvarmning af tilberedte måltider, effektområde: 300 - 700 W



Væske

Opvarmning af drikkevarer og supper, effektområde: 600 - 1000 W

MIKROBØLGER KOMBINATION



Varmluft + Mikrobølger

Bagning på én ovnrørbe. Funktionen med MW boost, effektområde: 100 - 600 W.



Over-/undervarme + Mikrobølger

Bagning og stegning på én ovnrørbe. Funktionen med MW boost, effektområde: 100 - 600 W.



Grill + Mikrobølger

Grillning og bruning på én ovnrørbe. Funktion med MW-boost, effektområde: 100 - 600 W.



Turbogrill + Mikrobølger

Stegning af store stykker kød på én ovnrørbe. Gratin og bruning. Funktionen med MW boost, effektområde: 100 - 600 W.

For generelle anbefalinger om energibesparelse henvises til kapitlet "Energieffektivitet", tips til energibesparelse.

6.2 Indstilling: Ovnfunktioner

1. Tænd for produktet. Displayet viser standardovnfunktionen og temperaturen.
2. Tryk på symbolet for ovnfunktionen  for at gå ind i undermenuen.
3. Vælg ovnfunktionen og tryk på **OK**.
4. Indstil temperaturen. Tryk på **OK**.
5. Tryk på **START**.
6. **STOP** - tryk for at slukke for ovnfunktionen.
7. Sluk ovnen.

6.3 Indstilling: Mikrobølgefunktioner

1. Fjern al tilbehør og tænd for produktet.
2. Sæt glaspladen i mikrobølgeovnen.
3. Tryk på symbolet for ovnfunktionen for at gå ind i undermenuen.
4. Vælg mikrobølgeovnfunktionen, og tryk på **OK**.
5. Indstil mikrobølgeeffekten. Tryk på **OK**.
6. Tryk på **START**.
7. **STOP** - tryk for at slukke for ovnfunktionen.
8. Sluk produktet.

Den maksimale tid for mikrobølgefunktioner afhænger af den indstillede mikrobølgeeffekt:

Mikrobølgeeffekt (W)	Maksimum tid (min)
100 - 600	59:99
> 600	7



Hvis du åbner lågen, stopper funktionen. For at starte den igen skal du trykke på **START**.

6.4 Indstilling: Mikrobølge-kombifunktioner

Mikrobølge-kombifunktioner kombinerer standardovnfunktioner med mikrobølgeboost for at forkorte tilberedningstiden og forbedre tilberedningsresultaterne.

1. Tænd for produktet. Displayet viser standardovnfunktionen og temperaturen.
2. Tryk på symbolet for ovnfunktionen  for at gå ind i undermenuen.
3. Vælg kombinationsfunktionen for mikrobølgeovn, og tryk på **OK**. Displayet viser temperaturen.
4. Indstil temperaturen. Tryk på **OK**.
5. Tryk på: **W**. Displayet viser indstilling for mikrobølgeeffekten.
6. Indstil mikrobølgeeffekten. Tryk på **OK**.
7. Tryk på **START**.
8. **STOP** - tryk for at slukke for ovnfunktionen.
9. Sluk ovnen.

6.5 Indstilling: Mikrobølge, hurtig start

Mikrobølgeovnen kan tændes når som helst med: Mikrobølge, hurtig start.

1. Tryk på , og hold den inde. Mikrobølgeovnen kører i 30 sek med den maksimale effekt.
2. Tryk på værdien for driftstiden, eller tryk på **+30 s** for at forlænge tilberedningstiden.

6.6 Menu

Tryk på  for at åbne menuen .

Menupunkt	Applikation
Hjælp Til Tilberedning	Angiver automatiske programmer.
Favoritter	Angiver favoritindstillingerne.
Tilvalg	For at indstille ovnkonfigurationen.

Menupunkt	Applikation	
Indstillinger	Forbindelser	For at indstille netværkskonfigurationen.
	Opsætning	For at indstille ovnkonfigurationen.
	Service	Viser softwarens version og konfiguration.

Undermenu for: Tilvalg

Undermenu	Anvendelse
Lys	Tænder og slukker lyset.
Børnesikring	Forhindrer utilsigtet aktivering af ovnen.
Hurtig opvarmning	Afkorter opvarmningstiden. Funktionen er kun tilgængelig for visse ovnfunktioner.
Tidsangivelse	Tænder og slukker uret.
Digitalt ur	Ændrer formatet på den viste tid.

Undermenu for: Forbindelser

Undermenu	Beskrivelse
Wi-Fi	For at aktivere og deaktivere: Wi-Fi.
Fjernbetjent tilstand	Sådan aktiveres og deaktiveres fjernbetjent tilstand. Tilvalg kun muligt, efter du aktiverer: Wi-Fi.
Automatisk fjernbetjening	For at starte fjernbetjent tilstand automatisk efter at have trykket på START . Tilvalg kun muligt, efter du aktiverer: Wi-Fi.
Netværk	For at kontrollere netværksstatus og signalstyrke på: Wi-Fi.
Glem netværk	For at deaktivere det aktuelle netværk fra automatisk forbindelse til ovnen.

Undermenu for: Opsætning

Under-menu	Beskrivelse
Sprog	Indstiller ovnens sprog.
Lysstyrke display	Indstiller displayets lysstyrke
Panelsignal	Tænder og slukker for lyd i touch felterne. Det er ikke muligt at slå lyden fra for  .
Signal volume	Indstiller lydstyrken på tastetoner og signaler.
Aktuel tid	Indstiller den aktuelle tid og dato.

Undermenu for: Service



Under-menu	Beskrivelse
Demo funktion	Aktiverings- / deaktiveringskode: 2468
Softwareversion	Oplysninger om softwareversion.

Under-menu	Beskrivelse
Nulstil alle indstillinger	Gendanner fabriksindstillingerne.

6.7 Indstilling: Hjælp Til Tilberedning

Undermenuen Hjælp Til Tilberedning består af et sæt ekstra funktioner og programmer, der er beregnet til dedikerede retter. Hver ret i denne undermenu er forsynet med en velegnet indstilling. Du kan justere tiden, temperaturen og mikrobølgeeffekten, hvis den er tilgængelig, under tilberedningen.

Nogle retter kan tilberedes med Vægtautomatik.



1. Tænd for produktet.
2. Tryk på: 
3. Tryk på . Åbn Hjælp Til Tilberedning.
4. Vælg en ret eller en madvaretype.
5. Anbring maden i produktet, og tryk på START.

Når funktionen slutter, skal du kontrollere, om maden er klar. Forlæng tilberedningstiden, hvis der er behov for det.

7. EKSTRAFUNKTIONER





7.1 Favoritter

Du kan gemme op til 3 af dine favoritindstillinger, f.eks. ovnfunktion og tilberedningstid.

1. Tænd for ovnen.
 2. Vælg den foretrukne indstilling.
 3. Tryk på .
 4. Vælg: Favoritter / Gem aktuelle indstillinger.
 5. Tryk på + for at føje indstillingen til listen over: Favoritter.
 6. Tryk på OK.
-  - tryk for at nulstille indstillingen.
-  - tryk for at annullere indstillingen.

7.2 Funktionslås

Denne funktion forhindrer en utilsigtet ændring af ovnfunktionen.

1. Tænd for produktet.
 2. Indstil en ovnfunktion.
 3. ,  - tryk samtidigt for at aktivere funktionen.
- ,  - tryk samtidigt for at deaktivere funktionen.

7.3 Børnesikring

Denne funktion forhindrer utilsigtet aktivering af ovnen.

1. Tænd for produktet.
2. Tryk på: 
3. Vælg Tilvalg / Børnesikring.

4. Tryk på kodebogstaverne i alfabetisk rækkefølge.

Børnesikring er aktiveret.



Når denne funktion er aktiveret, har du adgang til: Timer, Wi-Fi og lampe er tilgængelig.

For at aktivere brugen af produktet skal du trykke på kodebogstaverne i alfabetisk rækkefølge.

7.4 Automatisk slukning

Af sikkerhedsmæssige årsager slukkes produktet automatisk efter en vis tidsperiode, hvis ovnfunktionen er aktiv, og ingen indstillinger ændres.

 (°C)	 (t)
30 - 115	12.5

 (°C)	 (t)
120 - 195	8.5
200 - 230	5.5

Hvis du har til hensigt at køre en ovnfunktion i længere tid end den automatiske slukningstid, skal du indstille tilberedningstiden. Se kapitlet 'Urfunktioner'.

Den automatiske slukning virker ikke med funktionerne: Lys, Sluttid.

7.5 Køleblæser

Når ovnen er tændt, tændes køleblæseren automatisk for at holde ovnens overflader kølige. Hvis du slukker for ovnen, kan køleblæseren fortsætte med at køre, indtil ovnen køler ned.

8. URFUNKTIONER

8.1 Beskrivelse af urfunktioner

Funktion	Beskrivelse
Timer	Indstilling af tilberedningens varighed. Maksimum er 23 t 59 min. Du kan indstille, hvad der skal ske, når tiden er gået, ved at indstille det foretrukne: Afslut handling.
Afslut handling	Akustisk alarm – når tiden er gået, lyder signalet. Denne funktion kan indstilles på et vilkårligt tidspunkt, også når produktet er slukket. Akustisk alarm og stop tilberedning – når tiden er gået, lyder signalet, og ovnfunktionen slukkes. Ikke tilgængelig for mikrobølgefunktioner. Kun pop-up besked – når tiden er gået, vises beskeden på displayet. Denne funktion kan indstilles på et vilkårligt tidspunkt, også når produktet er slukket.
Udskudt start	Udskyder starten og/eller tilberedningens afslutning. Ikke tilgængelig for mikrobølgefunktioner.
Forlængelse af tid	Forlængelse af tilberedningstid.

Funktion	Beskrivelse
Optimer	Til visning af, hvor længe produktet er tændt. Maksimum er 23 t 59 min. Du kan slå funktionen til og fra. Denne funktion påvirker ikke ovnens funktion.



8.2 Indstilling: Aktuel tid

1. Tænd for apparatet.
2. Tryk på: **Aktuel tid**.
3. Indstil tid.
4. Tryk på: **OK**



8.3 Indstilling: Timer

1. Vælg ovnfunktion og indstil temperaturen.
2. Tryk på: 
3. Indstil tid.
Du kan vælge den foretrukne Afslut handling ved at trykke på ● ● ●.
4. Tryk på **OK**. Gentag handlingen, indtil displayet viser hovedskærmen.
Hvis der er 10% tilberedningstid tilbage, og maden ikke ser ud til at være klar, kan du forlænge tilberedningstiden. Du kan også ændre ovnfunktionen. Forlæng tilberedningstiden ved at trykke på **+1min**.

8.4 Indstilling: Udskudt start

1. Indstil en ovnfunktion og temperaturen.
2. Tryk på: 
3. Indstil tilberedningstiden.
4. Tryk på: 
5. Tryk på: Udskudt start.
6. Vælg det ønskede starttidspunkt.
7. Tryk på OK. Gentag handlingen, indtil displayet viser hovedskærmen.

8.5 Indstilling: Optimer

1. Tryk på 
2. Tryk på 

3. Tryk: Optimer.
4. Skub eller tryk på  for at vise driftstiden på hovedskærmen.
5. Tryk på OK. Gentag handlingen, indtil displayet viser hovedskærmen.

8.6 Ændring af timerindstillinger

Du kan ændre den indstillede tid under tilberedning når som helst.

1. Tryk på: 
2. Indstil timerværdien.
3. Tryk på: OK

9. BRUG AF TILBEHØRET

ADVARSEL!

Se kapitlerne om sikkerhed.

9.1 Isætning af tilbehør

Brug kun egnet kogegrej og udstyr. Se kapitlet "Råd og tips", Kogegrej og udstyr velegnet til mikrobølgeovn.

En lille fordybning øverst øger sikkerheden og giver tippesikring. Fordybningerne er også tippesikringer. Den høje kant forhindrer kogegrej i at glide af pladen.

Grillrist

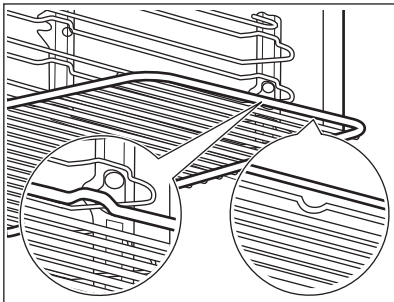

Indsæt risten mellem ovnrubbens skinner, og sørg for, at fødderne peger nedad. Sørg for, at risten rører ved bagsiden af ovnrummet.

Bageplade / Bradepande

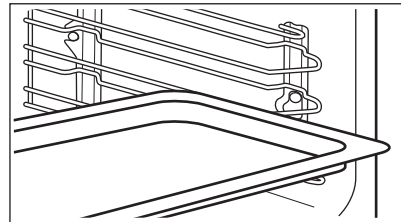

Skub pladen mellem ovnrubbens skinner. Anbring bagepladen med hældningen mod ovnens indvendige bagside.

Bundplade af glas i mikroovn

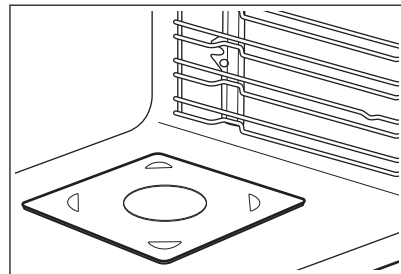

Brug kun glaspladen ved mikrobølgefunktionen. Den er ikke velegnet til kombineret mikrobølgefunktion (f.eks. mikrobølgegrillning). Placer tilbehøret i bunden af ovnen. Du kan stille maden direkte på glaspladen.

10. RÅD OG TIPS

10.1 Anbefalinger til tilberedning

Tabellernes temperaturer og tilberedningstider er kun vejledende. De afhænger af opskrifterne samt kvaliteten og mængden af de anvendte ingredienser.

Dit produkt bager eller steger muligvis på en anden måde end det, du havde før. Rådene herunder viser anbefalede indstillinger for temperatur, tilberedningstid og ovnrubbe for specifikke typer mad.

Tæl ovnrubberne fra bunden af ovnen.

Hvis du ikke kan finde indstillingerne til en bestemt opskrift, kan du prøve at finde en, der ligner.

Se kapitlet "Energieffektivitet" for at få tips til energibesparelser.

Få flere tilberedningsanbefalinger i madlavningstabellerne på vores website. For at finde madlavningstips skal du kontrollere

10.2 Information til testinstitutter









Mikrobølgefunktion





Test i henhold til IEC 60705.

Brug grillrist, med mindre andet er specificeret.

PNC-nummeret på typeskiltet, der findes på frontrammen indeni produktet.

Symboler anvendt i tabellerne:

	Fødevarer
	Ovnfunktion
	Temperatur
	Tilbehør
	Vægt (kg)
	Mikrobølgeeffekt (W)
	Ovnrubbe
	Tilberedningstid (min)







				
Formkage 1)	600	0.475	Bund	7 - 9
Farsbrød 1)	400	0.9	2	25 - 32
Æggecreme 1)	500	1	Bund	17 - 19
Optøning af kød 2)	200	0.5	Bund	7 - 8







1) Vend beholderen 1/4 omgang rundt, når halvdelen af tilberedningstiden er gået.

2) Vend kødet om, når halvdelen af optøningstiden er gået.

Mikrobølge kombifunktion

Brug grillristen.

						
Kage 1)	Over-/undervarme + Mikrobølger	100	0.7	200	2	23 - 27

						
Kartoffelgratin 1)	Varmluft + Mikrobølger	300	1.1	180	2	38 - 42
Kylling 2)	Turbogrill + Mikrobølger	400	1.1	230	1	35 - 40

1) Vend beholderen 1/4 omgang rundt, når halvdelen af tilberedningstiden er gået.

2) Læg kødet i en rund glasbeholder, og vend det om efter 20 minutters tilberedningstid.

10.3 Mikrobølgebefalinger

Anbring maden på glaspladen i bunden af mikrobølgeovnen.

Anbring maden på en plade i bunden af ovnen.

Vend eller rør i maden halvvejs gennem opvarmings- og tilberedningstiden, for at få et bedre resultat.

Rør ind imellem rundt i retter med væske.

Rør rundt i maden inden servering.

Kom skeen i koppen eller glasset, når du opvarmer væsker, for at forbedre varmefordelingen og undgå overkogning. Skeen må ikke komme i kontakt med ovnens inderside, da det kan forårsage gnistdannelse.

Anbring maden i ovnen uden emballage. Færdigretter må kun opvarmes i ovnen, hvis emballagen er mikrobølgesikker. Se afsnittet om mikrobølgeegnet kogegrej og materiale i "Råd og tips".

Tildæk ikke maden, når du bruger mikrobølgekombifunktionerne. Se kapitlet "Daglig brug".

Brug ikke mikrobølgefunktionerne eller mikrobølgekombifunktionerne, når der ikke er mad i ovnen.

Mikrobølgetilberedning

Tildæk maden under tilberedning eller genopvarmning med mikrobølgefunktionerne. Tilbered maden uden at dække den til, hvis du vil have en sprød skorpe.

Tilbered ikke maden for meget ved at indstille effekten og tiden for højt. Maden kan tørre ud, brænde eller forårsage brand.

Brug ikke ovnen til at tilberede æg med skal eller snegle i deres hus, da de kan sprænge. Prik hul på blommen på spejlæg, inden du genopvarmer det.

Prik i mad med skind eller skræl adskillige gange inden tilberedning.

Skær grøntsager i lige store stykker.

Når du har slukket for ovnen, skal du tage maden ud og lade den stå i nogle få minutter for at lade varmen fordele sig jævnt.

Optøning i mikrobølgeovnen

Anbring de frosne, uindpakkede madvarer på et lille omvendt tallerken med en beholder under eller på et optøningsstativ eller en plastiksigte, så optøningsvæsken kan sive ud.



Fjern dernæst de optøede stykker.

Du kan bruge en højere mikrobølgeeffekt til at tilberede frugt og grøntsager uden at optø dem først.

10.4 Mikrobølgeegnet kogegrej og materialer

Kun kogegrej og materialer, der er velegnet til mikrobølge. Brug nedenstående tabel som reference.

Kontrollér kogegrejet/materialspecifikationen inden brug.

Kogegrej/materiale			
Ovnfast glas og porcelæn uden metalkomponenter, f.eks. ildfast glas	✓	✓	✓
Ikke-ovnfast glas og porcelæn uden sølv-, guld-, platin- eller andre metaldekorationer	✓	✗	✗
Glas og keramik lavet af ovnfast/frostsikkert materiale	✓	✓	✓
Ovnfast keramik og lertøj uden kvarts eller metalkomponenter og glaseringer, som indeholder metal	✓	✓	✓
Keramik, porcelæn og lertøj med uglaseret bund eller med små huller, f.eks. på håndtag	✗	✗	✗
Varmebestandig plast op til 200°C	✓	✓	✗
Karton, papir	✓	✗	✗
Film	✓	✗	✗
Husholdningsfilm til mikrobølge	✓	✓	✗
Stegefade af metal, f.eks. emalje, støbejern	✗	✗	✗
Bageforme, sort lak eller silikonebelagt	✗	✗	✗
Bageplade	✗	✗	✗
Grillrist	✗	✗	✓
Bundplade af glas i mikroovn	✓	✓	✗
Kogegrej til mikrobølge, f.eks. fad	✗	✓	✗

10.5 Effektrrin

Nedenstående data er kun vejledende.

700 - 1000 W

- Bruning i starten af tilberedningen
- Opvarmning af væsker

500 - 600 W

- Tilberedning af grøntsager og retter med æg
- Småkogning
- Opvarmning af retter med én tallerken
- Optøning og opvarmning af frosne måltider

300 - 400 W

- Smeltning af ost, chokolade, smør
- Småkogning af ris
- Opvarmning af babymad
- Tilberedning/opvarmning af sarte madvarer
- Fortsættelse af tilberedning

100 - 200 W

- Optøning af brød, frugt og kager, ost, fløde, smør, kød og fisk

11. VEDLIGEHOLDELSE OG RENGØRING

⚠ ADVARSEL!

Se kapitlerne om sikkerhed.

11.1 Bemærkninger om rengøring

Rengøringsmidler

- Rengør ovnens front med en mikrofiberklud med varmt vand og et mildt rengøringsmiddel.
- Brug en rengøringsopløsning til at rengøre metaloverflader.
- Rengør pletter med et mildt rengøringsmiddel.

Daglig brug

- Rengør produktet indvendigt, hver gang du har brugt det. Ophobning af fedt eller andre rester kan forårsage brand.
- Rengør omhyggeligt ovnens loft for rester og fedt.
- Opbevar ikke madvarer i ovnen i mere end 20 minutter. Tør produktet af indvendigt med en mikrofiberklud efter hver brug.

Tilbehør

- Rengør alt tilbehør efter hver brug, og lad det tørre. Brug en mikrofiberklud med varmt vand og et mildt rengøringsmiddel. Tilbehøret må ikke vaskes i opvaskemaskinen.
- Rengør ikke non-stick tilbehøret med slibende rengøringsmiddel eller genstande med skarpe kanter.

11.2 Fjernelse af ovnribber

Fjern ovnribberne, så produktet kan rengøres.

1. Sluk for produktet, og vent til det er blevet koldt.

2. Træk forsigtigt ovnribberne opad og ud af den forreste lås.
3. Træk forsiden af ovnribben væk fra sidevæggen.
4. Træk ovnribberne ud af den bagerste lås.

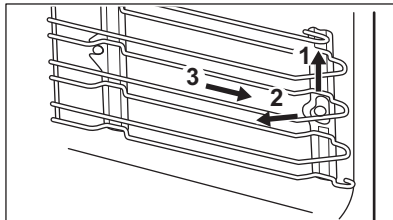

Montér ovnribberne i modsat rækkefølge.

11.3 Udskiftning af pæren

⚠ ADVARSEL!

Risiko for elektrisk stød.
Pæren kan være varm.

1. Sluk for produktet, og vent til det er koldt.
2. Tag stikket til produktet ud af kontakten.
3. Læg kluden på ovnbunden.

⚠ FORSIGTIG!

Hold altid halogenlampen med en klud for at forhindre fedtresten i at brænde på lampen.

Toplampe

1. Drej glasdækslet for at fjerne det.
2. Rengør glasdækslet.
3. Udskift pæren med en passende 300°C varmefast pære.
4. Montér glasdækslet.

12. FEJLFINDING

⚠ ADVARSEL!

Se kapitlerne om sikkerhed.

12.1 Hvad gør du, hvis ...

Problembeskrivelse	Årsag og løsning
Du kan ikke aktivere eller betjene produktet.	Produktet er ikke tilsluttet strømforsyningen, eller også er det tilsluttet forkert.
Produktet bliver ikke varmt.	Uret er ikke indstillet. Se kapitlet "Urfunktioner" for at indstille uret. Lågen er ikke lukket korrekt. Sikringen er sprunget. Tjek, om problemet skyldes en defekt sikring. Hvis problemet forekommer igen, bedes du kontakte en kvalificeret elektriker. Børnesikring er aktiveret.
Lyset er slukket.	Pæren er sprunget. Udskift pæren. Se kapitlet "Vedligeholdelse og rengøring" for at få flere oplysninger.
Problem med trådløst netværks-signal.	Kontrollér, om din mobile enhed er tilsluttet det trådløse netværk. Kontrollér dit trådløse netværk og router. Genstart routeren.
Der er installeret en ny router, eller routerkonfigurationen er ændret.	For at konfigurere produktet og mobilenheden igen, se kapitlet "Før første brug", Trådløs tilslutning.
Det trådløse netværkssignal er svagt.	Flyt routeren så tæt på produktet som muligt.
Det trådløse signal afbrydes af en mikrobølgeovn i nærheden af produktet.	Sluk for mikrobølgeovnen. Undgå at bruge en mikrobølgeovn og fjernbetjent tilstand på produktet på samme tid. Mikrobølger afbryder WiFi signalet.

12.2 Fejlkoder

Når softwarefejlen opstår, viser displayet en fejlmeddelelse. Du finder listen over problemer i tabellen nedenfor.

Kode og beskrivelse	Afhjælpning
F240, F439 - touch felterne på displayet virker ikke korrekt.	Rengør displayets overflade. Sørg for, at der ikke er snavs på touch felterne.
F601 - der er et problem med Wi-Fi-signalet.	Kontrollér din netværksforbindelse. Se kapitlet "Før ibrugtagning", Trådløs forbindelse.
F604 - den første forbindelse til Wi-Fi mislykkedes.	Sluk og tænd for ovnen og prøv igen. Se kapitlet "Før første brug", Trådløs forbindelse.
F908 - produktets system kan ikke oprette forbindelse til betjeningspanelet.	Sluk og tænd for ovnen.
F131 - magnetronsensorens temperatur er for høj. 1)	Sluk for ovnen og vent til den er kølet ned. Tænd for ovnen igen.
F602, F603 - Wi-Fi er ikke tilgængelig. 1)	Sluk og tænd for ovnen.

1) Når den følgende fejlmeddelelse fortsætter med at blive vist på displayet, betyder det, at et defekt undersystem muligvis er blevet deaktiveret. Kontakt i så fald din forhandler eller et autoriseret servicecenter. Hvis en af disse fejl opstår, vil resten af ovenfunktionerne fortsætte med at virke som normalt.

12.3 Servicedata

Kontakt din forhandler eller et autoriseret servicecenter, hvis du ikke selv kan løse problemet.

De nødvendige oplysninger til servicecenteret er angivet på maskinens typeskilt. Typeskiltet er anbragt på produktets frontramme. Det er synligt, når du åbner lågen. Typeskiltet må ikke fjernes fra produktet.

Det anbefales, at du noterer oplysningerne her:

Model (MOD.):

Produktnummer (PNC):

Serienummer (S.N.):

13. ENERGIEFFEKTIV

13.1 Produktinformation om strømforbrug og maksimal tid til at nå den relevante lave strømtilstand

Strømforbrug i standby	0.8 W
Strømforbrug i netværksstandby	2.0 W
Maksimal tid, det tager for udstyret automatisk at nå den relevante lave strømtilstand	20 min

For vejledning om, hvordan du aktiverer og deaktiverer den trådløse netværksforbindelse, henvises til kapitlet "Før første brug".

13.2 Tips til energibesparelse

Ved at følge nedenstående tips kan du spare energi, når du bruger dit produkt.

Sørg for, at ovnens låge er lukket, når ovnen er tændt. Åbn ikke ovnlågen for ofte under tilberedningen. Hold dørpakningen ren og sørg for, at den sidder godt fast.

Brug kogegrej af metal og mørke, ikke-reflekterende dåser og beholdere til at forbedre energibesparelsen (kun når du bruger en ikke-mikrobølgefunktion).

Produktet må ikke forvarmes før tilberedning, medmindre det specifikt anbefales.

Hold pauserne mellem bagning så korte som muligt, når du tilbereder nogle få retter på én gang.

Tilberedning med varmluft

Brug om muligt tilberedningsfunktionerne med varmluft for at spare energi.

Restvarme

Når tilberedningsvarigheden er længere end 30 min., skal du reducere ovntemperaturen til

minimum 3 - 10 min. inden tilberedningen er slut. Eftervarmen i ovnen vil blive ved med at tilberede maden.

Brug restvarmen til at holde maden varm eller varme andre retter op.

Når du tænder for ovnen, viser displayet eftervarmen.

Hvis et program med Varighed er aktiveret, og tilberedningstiden er længere end 30 minutter, slukkes varmelegemerne automatisk tidligere i nogle funktioner.

Hold maden varm

Vælg den lavest mulige temperaturindstilling for at udnytte restvarmen og holde maden varm. Kontrollampe for restvarme eller temperatur vises på displayet.

Tilberedning med slukket lampe

Sluk for lampen under tilberedning. Tænd kun for det, når det er nødvendigt.

Standby-tilstand

Efter 2 minutter skifter displayet til standby-tilstand.

14. MILJØHENSYN

Genbrug materialer med symbolet .
Anbring emballagematerialet i passende beholdere til genbrug. Hjælp med at beskytte miljøet og menneskelig sundhed samt at genbruge affald af elektriske og elektroniske apparater. Kasser ikke apparater, der er

mærket med symbolet , sammen med husholdningsaffaldet. Lever produktet tilbage til din lokale genbrugsplads eller kontakt din kommune.

Velkommen til AEG! Takk for at du valgte produktet vårt.



Få råd om bruk, brosjyrer, hjelp til feilsøking, og informasjon om service og reparasjon:
www.aeg.com/support

Med forbehold om endringer.

INNHold

1. SIKKERHETSINFORMASJON.....	24
2. SIKKERHETSANVISNINGER.....	27
3. PRODUKT BESKRIVELSE.....	29
4. BETJENINGSPANEL.....	30
5. FØR FØRSTE GANGS BRUK.....	31
6. DAGLIG BRUK.....	31
7. TILLEGGSFUNKSJONER.....	35
8. KLOKKEFUNKSJONER.....	36
9. BRUK AV TILBEHØRET.....	37
10. RÅD OG TIPS.....	37
11. STELL OG RENGJØRING.....	40
12. FEILSØKING.....	41
13. ENERGIEFFEKTIV.....	42
14. BESKYTTELSE AV MILJØET.....	43

1. ⚠ SIKKERHETSINFORMASJON

Les medfølgende instruksjoner nøye innen du installerer og bruker apparatet. Produsenten er ikke ansvarlig for personskader eller andre skader som følge av feilaktig montering eller bruk. Hold alltid instruksjonene på et trygt og tilgjengelig sted for fremtidig referanse.

1.1 Sikkerhet for barn og sårbare mennesker

- Dette produktet kan brukes av barn fra 8 år og oppover og personer med reduserte fysiske, sensoriske eller mentale evner eller manglende erfaring og kunnskap, dersom de får tilsyn eller instruksjoner om bruken av produktet på en sikker måte, og forstår farene som er involvert. Barn under 8 år og personer med svært omfattende og komplekse funksjonsnedsettelse må holdes på avstand fra produktet med mindre de er under tilsyn til enhver tid.

- Barn bør være under oppsyn for å sikre at de ikke leker med produktet og mobilenheter med appen.
- Oppbevar all emballasje utilgjengelig for barn og kast den på riktig måte.
- ADVARSEL: Produktet og tilgjengelige deler blir varme under bruk. Hold barn og kjæledyr borte fra apparatet når det er i bruk og når det kjøles ned.
- Hvis produktet har en barnesikring, bør den aktiveres.
- Rengjøring og vedlikehold av produktet skal ikke utføres av barn.

1.2 Generell sikkerhet

- Dette produktet skal kun brukes til matlaging.
- Dette produktet er beregnet for bruk innendørs i ett hjem.
- Dette produktet kan brukes på kontorer, hotellrom, gjestehus og andre lignende steder hvor slik bruk ikke overstiger (gjennomsnittlig) bruk for husholdningsrom.
- Bare en kvalifisert person må montere produktet og skifte ut kablet.
- Bruk ikke produktet før du installerer det i en innebygget enhet.
- Trekk støpselet ut av stikkontakten før du utfører vedlikehold.
- Om tilførselsledningen er skadet må den erstattes av produsenten, et autorisert servicesenter eller tilsvarende kvalifiserte personer for å unngå at den kan utgjøre en elektrisk fare.
- ADVARSEL: Sørg for at produktet er slått av før du bytter lampen for å unngå fare for elektrisk støt.
- ADVARSEL: Produktet og tilgjengelige deler blir varme under bruk. Vær forsiktig så du ikke berører varmeelementene eller produktrommets overflate.
- Bruk alltid grillvotter til å fjerne eller sette inn tilbehør eller ovnsutstyr.
- Ikke aktiver mikrobølgeovn-funksjonen når produktet er tomt. Metalldele i ovnsrommet kan skape elektrisk lysbue.

- Metallbeholdere for mat og drikkevarer må ikke legges i mikrobølgeovnen. Dette kravet gjelder ikke dersom produsenten spesifiserer størrelsen og formen på metallbeholdere som er egnet for mikrobølgeovn.
- ADVARSEL: Hvis døren eller dørpakninger er defekte, må produktet ikke åpnes før den er blitt reparert av en kvalifisert person.
- ADVARSEL: Bare en kvalifisert person kan utføre service eller reparasjoner som innebærer fjerning av et deksel som beskytter mot mikrobølgestråling.
- ADVARSEL: Ikke varm opp væsker og andre matvarer i lukkede beholdere. De kan eksplodere.
- Bruk kun redskaper som er egnet for bruk i mikrobølgeovn.
- Når du varmer opp mat i plast eller papir, må du holde et øye med produktet på grunn av muligheten for antenning.
- Produktet er beregnet for oppvarming av mat og drikke. Tørking av mat eller klær og oppvarming av varmeputer, tøfler, svamper, fuktige kluter og lignende kan føre til risiko for skade, antenning eller brann.
- Hvis det oppstår røyk, må du slå produktet av, trekke ut støpselet og holde døren lukket for å kvele eventuelle flammer.
- Drikker som varmes opp i mikrobølgeovnen kan medføre forsinket koking. Vær forsiktig når du håndterer beholderen.
- Rist innholdet i tåteflasker eller rør godt rundt i glass med barnemat og kontroller temperaturen før servering for å unngå brannskader.
- Egg i skall og hele hardkokte egg bør ikke varmes opp i mikrobølgeovn, siden de kan eksplodere, selv etter at oppvarmingen er ferdig.
- For å fjerne ovnsstigene, må du først trekke dem ut i front og siden i bakkant. Monter ovnsstigene i motsatt rekkefølge.
- Produktet bør rengjøres regelmessig og eventuelle matrester fjernes.
- Ikke bruk damprengjøring til å rengjøre produktet.

- Ikke bruk skurende rengjøringsmidler eller skarpe gjenstander av metall for å rengjøre glassdøren, da dette kan ripe opp glasset og føre til at glasset blir matt.
- Unnlattelse av å holde produktet rent kan føre til forringelse av overflaten som kan påvirke levetiden til produktet og muligens føre til en farlig situasjon.

2. SIKKERHETSANVISNINGER

2.1 Montering

ADVARSEL!

Installering må kun foretas av en kvalifisert person.

- Fjern all emballasje.
- Ikke monter eller bruk et skadet produkt.
- Følg installasjonsinstruksjonene som er tilgjengelige på nettstedet vårt.
- Vær alltid forsiktig når du flytter produktet. Det er tungt. Bruk alltid vernebriller og lukket fotteøy.
- Ikke dra eller løft produktet etter håndtaket.
- Monter produktet på et trygt og egnet sted som oppfyller monteringskrav.
- Overhold minimumsavstanden fra andre produkter og enheter.
- Før du monterer produktet, sjekk at produkt døren åpner uten hindring.
- Produktet er utstyrt med et elektrisk kjølesystem. Det må brukes med elektrisk strømforsyning.

2.2 Elektrisk tilkobling

ADVARSEL!

Fare for brann og elektrisk støt.

- Alle elektriske tilkoblinger skal utføres av en kvalifisert elektriker.
- Produktet må være jordet.
- Kontroller at parameterne på typeskiltet er kompatible med de elektriske spesifikasjonene i strømforsyningen.
- Bruk alltid en korrekt montert, jordet stikkontakt.
- Ikke bruk grenuttak eller skjøteledninger.

- Pass på at støpselet og strømkabelen ikke påføres skade. Hvis strømkabelen må erstattes, må dette utføres av vårt Autoriserte servicesenter.
- Strømkablene må ikke berøre eller komme nær apparatets dør eller sprekken under apparatet, spesielt ikke når den er i bruk eller når døren er varm.
- Beskyttelsen mot elektrisk støt fra strømførende og isolerte deler må festes på en måte som gjør at den ikke kan fjernes uten verktøy.
- Ikke sett støpselet i stikkkontakten før monteringen er fullført. Påse at det er tilgang til stikkkontakten etter monteringen.
- Hvis stikkkontakten er løs skal du ikke sette i støpselet.
- Ikke trekk i kabelen for å koble fra produktet. Trekk alltid i selve støpselet.
- Bruk kun korrekte isoleringsenheter: vernebrytere, sikringer (sikringer av skrutypen fjernet fra holderen), jordfeilbrytere og kontaktorer.
- Den elektriske monteringen må ha en isoleringsenhet som lar deg frakoble apparatet fra strømmettet ved alle poler. Isoleringsenheten må ha en kontaktåpningsbredde på minst 3 mm.
- Produktet leveres med støpsel og strømlledning.

2.3 Bruk

ADVARSEL!

Risiko for skade, brannskader og elektrisk støt eller eksplosjon.

- Produktets spesifikasjoner må ikke endres.
- Pass på at ventilasjonsåpningene ikke er blokkerte.

- Ikke la produktet være uten tilsyn mens det er i drift.
- Slå av produktet etter hver bruk.
- Vær forsiktig når du åpner døren til produktet når det er i bruk. Varmluft kan slippe ut.
- Ikke bruk produktet med våte hender eller når det er i kontakt med vann.
- Ikke belast døren når den er åpen.
- Bruk ikke produktet som arbeids- eller oppbevaringsflate.
- Åpne døren til produktet forsiktig. Bruk av ingredienser med alkohol kan føre til en blanding av alkohol og luft.
- Ikke la gnister eller åpne flammer komme i kontakt med produktet når du åpner døren.
- Legg ikke brennbare produkter, eller gjenstander som er fuktet med brennbare produkter, inn i eller i nærheten av apparatet.
- Ikke del Wi-Fi-passordet ditt.
- Bruk ikke mikrobølgeovn-funksjonen til å forvarme produktet.

ADVARSEL!

Fare for skade på produktet.

- For å forhindre skade på emaljen:
 - ikke legg aluminiumsfolie direkte på bunnen av rommet i produktet.
 - ikke tøm vann direkte inn i det varme produktet.
 - ikke oppbevar fuktig servise eller mat i produktet når tilberedningen er ferdig.
 - vær forsiktig når du fjerner eller monterer tilbehøret.
- Misfarge på produktets emalje eller rustfritt stål har ingen innvirkning på funksjonen.
- Bruk en grill-/stekepanne for bløte kaker. Fruktsaft gir permanente flekker.
- Tilbered alltid med produktets dør lukket.
- Hvis produktet er montert bak et møbeldør, må du sørge for at døren aldri er lukket når produktet er i drift. Varme og fuktighet kan bygge seg opp bak et lukket møbeldør og dermed forårsake skade på produktet, boligen eller gulvet. Ikke lukk møbeldøren før produktet er helt avkjølt etter bruk.

2.4 Pleie og rengjøring

ADVARSEL!

Fare for personskade, brann eller skade på produktet.

- Slå av produktet og trekk støpselet ut av stikkkontakten før rengjøring og vedlikehold.
- Påse at produktet er kaldt. Det er fare for at glasspanelene kan knuses.
- Erstatt dørglassene umiddelbart når de er skadet. Kontakt det autoriserte service-senteret.
- Vær forsiktig når du fjerner døren. Døren er tung!
- Påse at innsiden og døren tørkes med en klut etter hver bruk. Damp som dannes under bruk av produktet kondenserer på veggene i ovnsrommet og kan forårsake korrosjon.
- Rengjør produktet med jevne mellomrom for å hindre skade på overflaten.
- Fett og matrester i produktet kan forårsake brann og elektrisk overslag når mikrobølgefunksjonen er i bruk.
- Rengjør produktet med en fuktet myk klut. Bruk kun nøytralt vaskemiddel. Du må aldri bruke skurende oppvaskmidler, skuresvamper, løsemidler eller metallgjenstander.
- Følg sikkerhetsanvisningene på pakken hvis du bruker ovnspray.

2.5 Bruk av glasstøy

Hvis du håndterer glasstøyet uten å være forsiktig, kan det bli knust, få hakk, sprekker eller masse riper:

- Ikke hell kaldt vann eller andre væsker på glasstøyet, ettersom en plutselig redusert temperatur kan føre til at glasset knuser. Knuste glassbiter kan være utrolig skarpe og vanskelige å finne.
- Ikke sett varmt glasstøy på en våt eller kjølig overflate, direkte på kjøkkenbenken eller en metalloverflate, eller i vasken. Ikke håndter varmt glasstøy med en våt klut.
- Ikke bruk eller reparer glasstøy som har hakk, sprekker eller masse riper.
- Ikke mist eller slå glasstøy mot harde gjenstander, og ikke slå andre redskaper mot det.

- Ikke varm opp tomt eller nesten tomt glasstøy i mikrobølgeovn, eller overopphetet olje eller smør i mikrobølgeovnen (bruk minste tilberedningstid).

La varmt glasstøy kjøles ned på en hylle, gryteholder eller en tørr klut. Påse at glasstøyet er kjøling nok før du vasker det, setter det inn i kjøleskapet eller i fryseren.

Prøv å unngå å håndtere varmt glasstøy (deriblant ting med gripeflater i silikon) uten tørre grytekluter.

Unngå misbruk av mikrobølgeovn (f.eks. bruke ovnen uten noen i, eller kun en liten mengde).

2.6 Innvendig lys

⚠ ADVARSEL!

Det er fare for elektrisk støt.

- Angående lampen(e) i dette produktet og reservedeler som selges separat: Disse lampene er ment å motstå ekstreme fysiske forhold i husholdningsprodukter, for eksempel temperatur, vibrasjon,

fuktighet, eller er ment å signalisere informasjon om produktets driftsstatus. De er ikke ment å brukes i andre bruksområder og egner seg ikke til rombelysning.

- Dette produktet inneholder en lyskilde med energieffektivitetsklasse G.
- Bruk kun lyspærer med tilsvarende spesifikasjoner.

2.7 Tjenester

- Kontakt det autoriserte servicesenteret for å reparere apparatet.
- Bruk kun originale reservedeler.

2.8 Avfallshåndtering

⚠ ADVARSEL!

Fare for skade eller kvelning.

- Kontakt kommunen din for informasjon om hvordan du kaster produktet.
- Koble produktet fra strømforsyningen.
- Kutt av strømkabelen nær produktet og kast den.

3. PRODUKTBEKRIVELSE

3.1 Generell oversikt

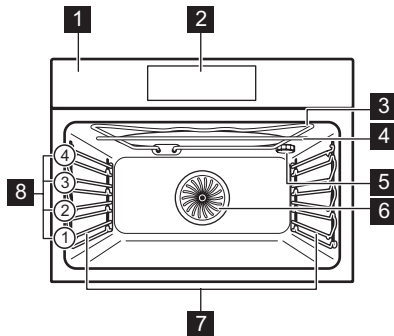

- 1 Betjeningspanel
- 2 Display
- 3 Varmeelement
- 4 Mikrobølgegenerator
- 5 Lys
- 6 Vifte

7 Uttakbare brettstiger

8 Hyllenivåer

3.2 Tilbehør

- **Rist**
For kakeformer, ovnsformer, gryteretter, kokekar/-fat.
Den kan brukes med mikrobølgeovnsfunksjoner.
- **Stekebrett**
For fuktige kaker, bakte varer, brød, store steker, frosne måltider og for å fange dryppende væsker, f.eks. fett ved steking av mat på rist.
Den kan ikke brukes med mikrobølgeovnsfunksjoner.
- **Grill-/stekepanne**
For å bake og steke eller for å samle opp fett.
- **Bunntallerken i glass for mikrobølgeovn**
For å tilberede mat i mikrobølge-modus.

4. BETJENINGSPANEL

4.1 Oversikt over betjeningspanel

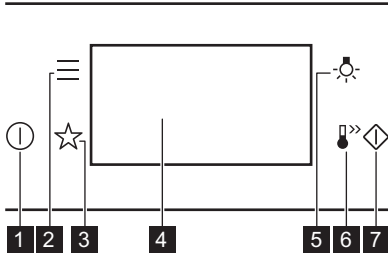

1	På / Av	Trykk og hold for å slå produktet på og av.
2	Meny	Viser produktets tilvalg og innstillingsfunksjoner.
3	Favoritter	Viser favorittinnstillingene.
4	Display	Viser de gjeldende innstillingene for produktet.
5	Lysbryter	Slik slår du lampen av og på.
6	Hurtigoppvarming	Slik slår du funksjonen av og på: Hurtigoppvarming.
7	Rask start for mikrobølgeovn	For å slå på mikrobølgeovnfunksjonen (1000 W og 30 sekunder).

4.2 Display

Display med nøkkelfunksjoner valgt.

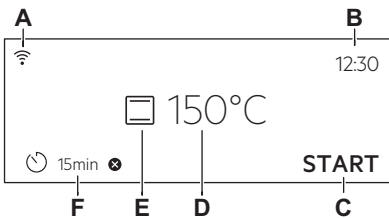

- A. Wi-Fi
- B. Tid på dagen
- C. START/STOPP
- D. Temperatur / Mikrobølge-timer
- E. Varmefunksjoner
- F. Timer

Displayindikatorer

- OK For å bekrefte valget eller innstillingen.
- Gå ett nivå tilbake på menyen.
- Angre siste handling.
- For å slå alternativene på og av.
- Lydsignalfunksjonen aktiveres.
- Lydsignalet og funksjonen for å stoppe matlagingen aktiveres.
- Kun popup-meldingen aktiveres.
- Utsatt start-funksjonen er aktivert.
- Slik sletter du innstillingen.
- Wi-Fi-tilkobling er slått på.
- Fjernstyring er slått på.

5. FØR FØRSTE GANGS BRUK

ADVARSEL!

Se etter i Sikkerhetskapitlene.

5.1 Første tilkobling



Displayet viser en velkomstmelding etter den første tilkoblingen.

Du må stille inn: Språk, Skjermlysstyrke, Tastelyder, Summerlyd , Tid på dagen.

5.2 Trådløs tilkobling

For å koble til produktet trenger du:

- Trådløst nettverk med internettforbindelse.
- Mobilenhet koblet til det samme trådløse nettverket.

1. Skann QR-koden på baksiden av bruksanvisningen for å laste ned appen. Du kan også laste ned appen direkte fra appbutikken.
2. Følg appens instruksjoner for introduksjon.
3. Slå på produktet.
4. Trykk på . Velg: Oppsett Tilkoblinger.
5.  – skyv eller trykk for å slå på eller av: Wi-Fi.

Produktets trådløse modul starter innen 90 s.



Av sikkerhetsgrunner slår eksternt drift seg av automatisk etter 24 t. Gjenta introduksjonen om nødvendig.

Frekvens	2.4 GHz WLAN
	2400 - 2483.5 MHz
Protokoll	IEEE 802.11b DSSS, 802.11g/n OFDM

Maks effekt	EIRP < 20 dBm (100 mW)
-------------	------------------------

WiFi-modul	NIUS-50
------------	---------



5.3 Programvarelisenser

Programvaren i dette produktet inneholder komponenter som er basert på programvarer fra gratis og åpne kilder. AEG erkjenner bidragene fra åpne programvare og robotsamfunn til utviklingsprosjektet.

For å få tilgang til kildekoden for disse gratis og åpne programvarekomponentene med lisensvilkår som krever publisering, og for å se deres fullstendige informasjon om opphavsrett og gjeldende lisensvilkår, gå til: <http://aeg.opensoftwarerepository.com> (mappe NIUS).

5.4 Første forvarming og rengjøring

Forvarm det tomme produktet før første gangs bruk og kontakt med mat. Produktet kan avgi ubehagelig lukt og røyk. Ventilert rommet under forvarming.

1. Fjern tilbehør og avtakbare hyllestøtter fra produktet.
2. Angi funksjon . Angi maksimal temperatur. La produktet stå på i 1 t.
3. Angi funksjon . Angi maksimal temperatur. La produktet stå på i 15 min.
4. Angi funksjon . Angi maksimal temperatur. La produktet stå på i 15 min.
5. Slå av produktet og vent til det er kaldt.
6. Rengjør produktet og tilbehøret kun med en mikrofiberklut, varmt vann og et mildt vaskemiddel.
7. Sett tilbehøret og de avtakbare hyllestøttene tilbake til startposisjonen.

6. DAGLIG BRUK

ADVARSEL!

Se etter i Sikkerhetskapitlene.

6.1 Varmefunksjoner

STANDARD

 **Grill**
Slik griller du tynne matstykker og rister brød.

 **Gratinering med vifte**
For å steke store kjøttstykker eller fjærfe på én brettplassing. For å gratinere og brune.

 **Ekte varmluft**
For å steke kjøtt og bake kaker. Still inn en lavere temperatur enn for konvensjonell matlaging, da viften fordeles varmen jevnt innvendig i ovnen.

 **Frossen mat**
Perfekt til ferdigmat (f.eks. pommes frites, kroketter eller vårruller).

 **Over og Undervarme**
For å bake og steke på ett hyllnivå.

 **Pizzafunksjon**
Best for å bake pizza og andre retter som krever mer varme nedenfra.

 **Undervarme**
Velg denne funksjonen etter en tilberedningsprosess for å brune maten mer på bunnen om nødvendig. Bruk det laveste hyllnivået.



Lampen kan deaktiveres automatisk ved en temperatur under 80 °C for enkelte ovnsfunksjoner.

SPESIALER

 **Hermetisering**
For å bevare grønnsaker og frukt, plasser hermetikkrukker i et stekebrett fylt med vann, ved hjelp av varmebestandige krukker med bajonett- eller skrukorker av samme størrelse. Bruk det laveste hyllnivået.

 **Tørring**
For å tørke skåret frukt, grønnsaker og sopp. For å la den fuktmettede luften slippe ut og frukten tørke bedre, anbefales det å åpne ovnsdøren av og til under tørkeprosessen.

 **Tallerkenoppvarming**
For å forvarme tallerkener før servering.



Deigheving
Slik hever du gjærdeig raskere. Dekk til overflaten på deigen for å hindre at den tørker.



Grateng
For retter som lasagne eller potetgrateng. For å gratinere og brune.



Langtidssteking
Tilberedningsprosess ved lav temperatur. Det er perfekt til å tilberede delikat mat (f.eks. storfekjøtt, kalvekjøtt eller lam).



Hold varm
For å holde mat varm. Vær oppmerksom på at noen retter kan fortsette å koke og tørke ut mens de holdes varme. Dekk til skålene om nødvendig.



Brødbaking
Bruk denne funksjonen til å lage brød og små gjærbakster med et resultat som ser profesjonelt ut med tanke på sprøhet, farge og glattheten på skorpen.

MIKROBØLGE



Mikrobølge
Oppvarming, matlaging, effektområde: 100–1000 W



Tining
Tining av ulike mattyper, effektområde: 100–200 W



Gjenoppvarming
Oppvarming av forhåndslagde måltider, effektområde: 300–700 W



Væske
Oppvarming av drikke og supper, effektområde: 600–1000 W

MIKROBØLGEKOMBINASJON



Tilberedning med varmluft + mikrobølge
Steking på én brettplassing. Funksjonen med MW boost, effektområde: 100 - 600 W.



O-/undervarme + mikro
Baking og steking av mat på én brettplassing. Funksjonen med MW boost, effektområde: 100 - 600 W.



Grill + mikrobølge

For å grille og brune mat på én hylleposisjon. Funksjon med MW boost, effektområde: 100 - 600 W.



Grill + varmluft + mikrobølge

For å steke store steker på ett nivå. For å gratinere og brune. Funksjonen med MW boost, effektområde: 100 - 600 W.

Referer til kapittelet «Energieffektivitet», energisparingstips for generelle anbefalinger om energisparing.

6.2 Innstilling: Varmefunksjoner

1. Slå på produktet. Displayet viser standard ovnsfunksjon.
2. Trykk på symbolet for ovnsfunksjonen  for å åpne undermenyen.
3. Velg ovnsfunksjonen, og trykk på **OK**.
4. Still inn temperaturen. Trykk på **OK**.
5. Trykk på **START**.
6. **STOP** – trykk for å slå av ovnsfunksjonen.
7. Slik slår du av produktet.

6.3 Innstilling: Mikrobølgeovnfunksjoner

1. Fjern tilbehør og slå på produktet.
2. Plasser bunnplaten av glass i mikrobølgeovnen.
3. Trykk på symbolet for ovnsfunksjonen for å åpne undermenyen.
4. Velg mikrobølgefunksjonen og trykk på **OK**.
5. Still inn mikrobølgeovneffekten. Trykk på **OK**.
6. Trykk på **START**.
7. **STOP** – trykk for å slå av ovnsfunksjonen.
8. Slik slår du av produktet.

Den maksimale tiden til mikrofunksjonene er avhengig av mikroeffekten du angir:

Mikrobølgeeffekt (W)	Maksimal tid (min)
100 - 600	59:99

Mikrobølgeeffekt (W)

Maksimal tid (min)

> 600

7



Hvis du åpner døren, stopper funksjonen. For å starte den igjen, trykk på **START**.

6.4 Innstilling: Kombinasjonsfunksjoner for mikrobølgeovn

Kombinasjonsfunksjoner for mikrobølgeovn kombinerer standard ovnsfunksjoner med mikrobølgeboost for å forkorte tilberedningstiden og forbedre tilberedningsresultatene.

1. Slå på produktet. Displayet viser standard ovnsfunksjon.
2. Trykk på symbolet for ovnsfunksjonen  for å åpne undermenyen.
3. Velg funksjonen for mikrobølgekombinasjonen, og trykk på **OK**. Temperaturen vises i displayet.
4. Still inn temperaturen. Trykk på **OK**.
5. Trykk på: **W**. Displayet viser de ulike mikrobølgeeffektene.
6. Still inn mikrobølgeovneffekten. Trykk på **OK**.
7. Trykk på **START**.
8. **STOP** – trykk for å slå av ovnsfunksjonen.
9. Slik slår du av produktet.

6.5 Innstilling: Rask start for mikrobølgeovn

Mikrobølgeovnen kan slås på når som helst med: Rask start for mikrobølgeovn.

1. Trykk og hold . Mikrobølgeovnen kjører i 30 s med maksimal effekt.
2. Trykk på kjøretidsverdien eller trykk på **+30 s** for å forlenge tilberedningstiden.

6.6 Meny

Trykk på  for å gå inn i menyen.

Meny-element		Anvendelse
Assistert matlaging		Viser automatiske programmer.
Favoritter		Viser favorittinnstillingene.
Alternativer		For å angi produktkonfigurasjonen.
Oppsett	Tilkoblinger	For å stille inn nettverkskonfigurasjonen.
	Oppsett	For å angi produktkonfigurasjonen.
	Service	Viser programvareversjon og konfigurasjon.

Undermeny for: Alternativer

Undermeny	Anvendelse
Ovnslys	Slår lyset av og på.
Barnelås	Forhindrer utilsiktet aktivering av produktet.
Hurtigoppvarming	Forkorter oppvarmingstiden. Funksjonen er kun tilgjengelig for enkelte av ovnsfunksjonene.
Tidsindikasjon	Slår klokken på og av.
Digital klokke	Endrer formatet til den viste tidsangivelsen.

Undermeny for: Tilkoblinger

Undermeny	Beskrivelse
Wi-Fi	For å aktivere/deaktivere: Wi-Fi.
Fjernstyring	For å aktivere og deaktivere fjernstyring. Alternativet er kun synlig etter at du slår på: Wi-Fi.
Automatisk fjernbruk	For å starte fjernstyring automatisk etter at du har trykket på START. Alternativet er kun synlig etter at du slår på: Wi-Fi.
Nettverk	For å sjekke nettverksstatus og signaleffekt for: Wi-Fi.

Undermeny	Beskrivelse
Glem nettverk	For å deaktivere automatisk tilkobling til produktet for gjeldende nettverk.

Undermeny for: Oppsett

Undermeny	Beskrivelse
Språk	Angir produktets språk.
Skjermlysstyrke	Angir skjermens lysstyrke.
Tastelyder	Slår tastelyden til sensorfeltene av og på. Det er ikke mulig å dempe lyden for  .
Summerlyd	Angir volumet på tastelyder og -signaler.
Tid på dagen	Stiller inn gjeldende tid og dato.



Undermeny for: Service

Undermeny	Beskrivelse
Demomodus	Aktiverings- / deaktiveringskode: 2468
Programvareversjon	Informasjon om programvareversjon.
Tilbakestill alle innstillinger	Tilbakestiller til fabrikkinnstillingene.

6.7 Innstilling: Assistert matlaging

Undermenyen Assistert matlaging består av et sett med tilleggsfunksjoner og programmer som er utformet for dedikerte retter. Hver rett i denne undermenyen er utstyrt med en egnet innstilling. Du kan justere tid, temperatur og om tilgjengelig mikrobølgeeffekt under tilberedning.

For enkelte av rettene kan du også bruke Vekt automatisk.

1. Slå på produktet.
2. Trykk på .
3. Trykk på . Gå inn på Assistert matlaging.



4. Velg en rett eller type mat.
5. Plasser maten inne i produktet og trykk på START .

Når funksjonen avsluttes, kontroller at maten er klar. Forleng tilberedningstiden etter behov.

7. TILLEGGSFUNKSJONER

7.1 Favoritter ☆

Du kan lagre inntil tre av favorittinnstillingene dine, for eksempel ovnsfunksjonen og tilberedningstid.

1. Slå på produktet.
 2. Velg den foretrukne innstillingen.
 3. Trykk på .
 4. Velg: Favoritter Lagre gjeldende innstillinger.
 5. Trykk på + for å legge innstillingen til listen over: Favoritter.
 6. Trykk på OK.
-  – trykk for å nullstille innstillingen.
-  – trykk for å avbryte innstillingen.

7.2 Tastelås

Denne funksjonen forhindrer at produktfunksjonen endres ved et uhell.

1. Slå på produktet.
 2. Angi en ovnsfunksjon.
 3. ☆, 🔒 – trykk samtidig for å slå på funksjonen.
- ☆, 🔒 – trykk samtidig for å slå på funksjonen.

7.3 Barnelås

Denne funksjonen forhindrer utilsiktet aktivering av produktet.

1. Slå på produktet.
2. Trykk på .
3. Velg Alternativer / Barnelås.

4. Trykk på kodebokstavene i alfabetisk rekkefølge.



Barnelås er aktivert.

Når denne funksjonen er aktivert, får du tilgang til: Timer , Wi-Fi og lampe er tilgjengelig.

Velg kodebokstavene i alfabetisk rekkefølge for å aktivere bruk av produktet.

7.4 Automatisk avstenging

Av sikkerhetsgrunner, vil produktet slå seg av automatisk etter en viss tidsperiode hvis varmefunksjonen er aktiv og ingen innstillinger endres.

 (°C)	 (t)
30 - 115	12.5
120 - 195	8.5
200 - 230	5.5

Hvis du har tenkt å kjøre en ovnsfunksjon over en steketid som overskrider den automatiske avstengningstiden, må du stille inn tilberedningstiden. Se i kapittelet «Klokkefunksjoner».

Automatisk avstenging virker ikke med funksjonene: Ovnslys, Sluttid.

7.5 Kjølevifte

Når produktet er i bruk, slår kjøleviften seg på automatisk for å holde produktets overflater kalde. Hvis du slår av produktet, er kjøleviften aktiv til produktet avkjøles.

8. KLOKKEFUNKSJONER

8.1 Beskrivelse av klokkefunksjoner

Funksjon	Beskrivelse
Timer	Slik stiller du inn tilberedningstiden. Maksimalt er 23 t 59 min. Du kan angi hva som skjer når tiden er ute ved å angi foretrukket: Avslutte handling.
Avslutte handling	Lydsignal – når tiden er inne, høres signalet. Du kan stille inn denne funksjonen når som helst, selv når ovnen er slått av. Lydalarm ved endt tilberedning – når tiden er inne, høres signalet og varmfunksjonen slås av. Er ikke tilgjengelig for mikrobølgeovnsfunksjoner. Kun popup melding – når tiden er inne, vises meldingen på displayet. Du kan stille inn denne funksjonen når som helst, selv når ovnen er slått av.
Utsatt start	For å utsette starten og/eller slutten på tilberedningen. Er ikke tilgjengelig for mikrobølgeovnsfunksjoner.
Tidsforlengelse	Slik forlenger du tilberedningstiden.
Tidsinnstilling	For å velge hvor lenge produktet skal være på. Maksimalt er 23 t 59 min. Du kan slå funksjonen på og av. Denne funksjonen har ingen innvirkning på bruken av produktet.

8.2 Innstilling: Tid på dagen

1. Slå på produktet.
2. Trykk på: Tid på dagen.
3. Still inn tiden.
4. Trykk på OK.

8.3 Innstilling: Timer

1. Velg en ovnsfunksjon og still inn temperaturen.
2. Trykk på .

3. Still inn tiden.

Du kan velge ønsket slutthandling ved å trykke på ● ● ●.



4. Trykk på OK. Gjenta handlingen til displayet viser hovedskjermen.

Når 10 % av tilberedningstiden er igjen og maten ikke ser ut til å være klar, kan du forlenge tilberedningstiden. Du kan også endre ovnsfunksjonen. Trykk på **+1min** for å forlenge tilberedningstiden.

8.4 Innstilling: Utsatt start

1. Still inn ovnsfunksjonen og temperaturen.
2. Trykk på .
3. Still inn tilberedningstiden.
4. Trykk på ● ● ●.
5. Trykk på: Utsatt start.
6. Velg ønsket starttid.
7. Trykk på OK. Gjenta handlingen til displayet viser hovedskjermen.

8.5 Innstilling: Tidsinnstilling

1. Trykk på .
2. Trykk på ● ● ●.
3. Trykk på Tidsinnstilling.
4. Skyv eller trykk på  for å se steketiden på hovedskjermen.
5. Trykk på OK. Gjenta handlingen til displayet viser hovedskjermen.

8.6 Endre timerinnstillinger

Du kan endre den angitte tiden når som helst under matlagingen.

1. Trykk på .
2. Still inn timerverdien.
3. Trykk på OK.

9. BRUK AV TILBEHØRET

⚠ ADVARSEL!

Se etter i Sikkerhetskapitlene.

9.1 Innsetting av tilbehør

Bruk bare egnede kokekar og materialer. Se etter i kapittelet "Råd og tips», Egnede kokekar og materialer for mikrobølgeovn.

En liten fordypning på toppen øker sikkerheten og gir vippebeskyttelse. Fordypningene er også tippebeskyttet. Kanten rundt risten forhindrer at kokekar sklir av risten.

Rist

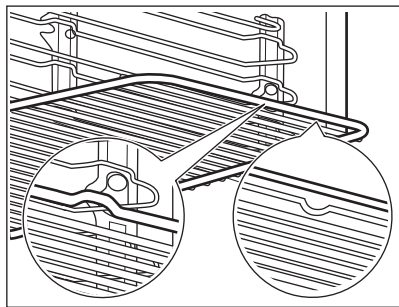

Sett ristene inn mellom sporene på brettstigen og pass på at føttene peker nedover. Sørg for at hyllen berører baksiden av ovns innside.

Stekebrett / Langpanne

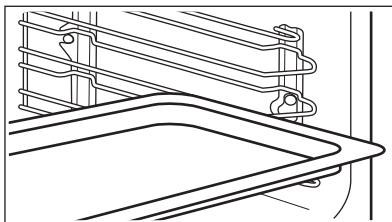

Skyv brettet inn i sporene på brettstigen. Plasser stekebrettet med skråningen mot baksiden av innsiden av ovnen.

Bunntallerkenen i glass for mikrobølgeovn

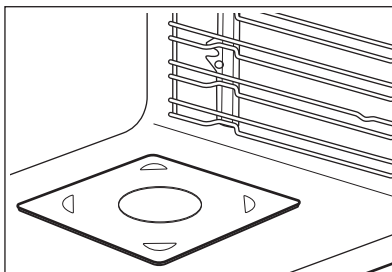

Bruk kun bunntallerkenen med mikrobølgefunksjon. Den er ikke egnet for kombinert mikrobølgeovn-funksjon (f.eks. grilling i mikrobølgeovn). Legg tilbehøret i bunnen av ovnsrommet. Du kan sette maten direkte på glassplaten i mikrobølgeovnen.

10. RÅD OG TIPS

10.1 Råd om tilberedning

Temperaturer og tilberedningstider i tabellene er kun veiledende. De avhenger av oppskriftene og kvalitet og mengde ingredienser som brukes.

Produktet kan bake eller steke annerledes enn det forrige produktet. Antydningene nedenfor viser anbefalte innstillinger for temperatur, tilberedningstid og hylleplassering for spesifikke mattyper.





Tell brettposisjonene fra bunnen av ovnen.





Hvis du ikke finner opplysningene for en bestemt oppskrift, kan du ta utgangspunkt i en tilsvarende rett.

For energisparetips, se kapittelet «Energieffektivitet».

For flere tilberedningsanbefalinger se de tilgjengelige tabellene for matlaging på nettstedet vårt. For å finne Matlagingsråd, sjekk PNC-nummeret på typeskiltet på forsiden av rammen inne i produktet.

Symboler som brukes i tabellene:

	Mattype
	Varmefunksjon
	Temperatur
	Tilbehør





	Vekt (kg)
	Mikroeffekt (W)
	Hyllenivå
	Tilberedningstid (min)

10.2 Informasjon for testinstitutter

Mikrobølgeovnfunksjon

Tester i henhold til IEC 60705.

Bruk rist med mindre det spesifikt bes om noe annet.







				
Formkake 1)	600	0.475	Bunn	7 - 9
Kjøttpudding 1)	400	0.9	2	25 - 32
Egg Royale for supper 1)	500	1	Bunn	17 - 19
Tining av kjøtt 2)	200	0.5	Bunn	7 - 8

1) Snu beholderen en kvart runde, halvveis gjennom tilberedningstiden.

2) Snu kjøttet opp ned halvveis gjennom tiningstiden.

Mikrobølgeovnens kombifunksjon

Bruk risten.

						
Myk Kake 1)	O-/undervarme + mikro	100	0.7	200	2	23 - 27
Potetgrateng 1)	Tilberedning med varmluft + mikrobølge	300	1.1	180	2	38 - 42
Kylling 2)	Grill + varmluft + mikrobølge	400	1.1	230	1	35 - 40

1) Snu beholderen en kvart runde, halvveis gjennom tilberedningstiden.

2) Legg kjøttet i en rund glassbeholder og snu det opp ned etter 20 minutter av tilberedningstiden.

10.3 Anbefalinger for mikrobølgeovnen

Legg maten på glasstallerkenen i bunnen av mikrobølgeovnen.

Legg maten på en tallerken i bunnen av ovnen.

Snu eller rør maten halvveis inn i tining- og tilberedningstiden for å forbedre resultatene.

Rør om i flytende retter av og til.

Rør om i maten før servering.

Legg skjeen i koppen eller glasset når du varmer opp væsker, for å forbedre varmedelingen og unngå overkoking.

Skjeen må ikke berøre noen del av ovnen innvendig, dette kan forårsake gnister.

Sett maten i produktet uten emballasje. De ferdigpakkede måltidene kan kun settes i produktet når emballasjen er mikrobølgesikker. Se etter i kapittelet «Råd og tips», Egnede kokekar og materialer for mikrobølgeovn.

Ikke dekk til maten når du bruker mikrobølgeovns kombifunksjoner. Se i kapitlet «Daglig bruk».

Ikke bruk mikrobølgefunksjoner eller mikrobølgekombinasjonsfunksjoner når det ikke er mat inne i produktet.

Tilbereding i mikrobølgeovn

Dekk til maten for matlaging eller oppvarming med mikrobølgeovnsfunksjoner. Tilbered maten uten tildekking hvis du ønsker skorpe.

Ikke overkok rettene ved å stille inn effekten for høyt. Maten kan tørke ut, brenne seg eller forårsake brann.

Ikke bruk produktet til å koke egg eller snegler med skall, da de kan eksplodere. Stikk hull på eggeplommen før du varmer opp ett speilegg.

Stikk hull i mat med hud eller skall gjentatte ganger før tilberedning.

Del grønnsakene i jevnstore biter.

Etter at du har slått av produktet, ta ut maten og la den stå i noen minutter slik at varmen fordeles jevnt.

Tining i mikrobølgeovn

Plasser frosne, uemballerte matvarer på en liten tallerken plassert opp-ned, eller på et tinstativ eller en plastsil, slik at væsken kan renne ut under tining.



Fjern tinte stykker etter hvert.



Du kan bruke høyere mikrobølgeeffekt for å tilberede frukt og grønnsaker uten å tine dem først.

10.4 Egnede kokekar og materialer for mikrobølgeovn

Bruk bare egnede kokekar og materialer i mikrobølgeovnen. Bruk tabellen nedenfor som referanse.

Sjekk spesifikasjonene for kokekar/materiale før bruk.

Kokekar/materiale			
Ildfast glass og porselen uten metalldele, f.eks. varme- fast glass	✓	✓	✓
Ikke-ildfast glass og porselen uten sølv-, gull-, platina- eller metallbelegg/dekor	✓	✗	✗
Glass og glasskeramikk av ovns-/frosstsikkert materiale	✓	✓	✓
Ildfast keramikk og steintøy uten kvarts- eller metallkomponenter og glasur som inneholder metall	✓	✓	✓
Keramikk, porselen eller steintøy som har uglassert bunn eller små hull, f.eks. på håndtaket	✗	✗	✗
Varmebestandig plast opptil 200 °C	✓	✓	✗
Papp, papir	✓	✗	✗
Plastfolie	✓	✗	✗
Plastfolie for mikrobølgeovn	✓	✓	✗
Stekeformer av metall, f.eks. emalje, støpejern	✗	✗	✗

Kokekar/materiale			
Kakeformer, svartlakkerte eller silikonbelagte	X	X	X
Stekebrett	X	X	X
Rist	X	X	✓
Bunntallerken i glass for mikrobølgeovn	✓	✓	X
Kokekar for bruk i mikrobølgeovn, f.eks. ristpanne	X	✓	X

10.5 Effektinnstilling

Dataene nedenfor er kun veiledende.

700 - 1000 W

- Bruning ved starten av stekeprosessen
- Oppvarming av væsker

500 - 600 W

- Tilberedning av grønnsaker og eggeretter
- Småkoking av gryteretter
- Oppvarming av måltider i enkeltportjoner
- Tining og oppvarming av frosne måltider

300 - 400 W

- Smelte ost, sjokolade, smør
- Småkoke ris
- Oppvarming av babymat
- Tilberedning/oppvarming av ømfintlige matvarer
- Fortsatt tilberedning

100 - 200 W

- Tining av brød, frukt og kaker, ost, krem, smør, kjøtt, fisk.

11. STELL OG RENGJØRING

ADVARSEL!

Se etter i Sikkerhetskapitlene.

11.1 Merknader om rengjøring

Rengjøringsmidler

- Rengjør produktets forside kun med en mikrofiberklut med varmt vann og et mildt vaskemiddel.
- Bruk en rengjøringsløsning for å rengjøre metalloverflater.
- Rengjør flekker med et mildt vaskemiddel.

Hverdagsbruk

- Rengjør innsiden av produktet etter hver bruk. Fettopsamling eller andre rester kan føre til brann.
- Rengjør produktets tak forsiktig for rester og fett.
- Ikke oppbevar maten i produktet lenger enn 20 minutter. Tørk innsiden av produktet kun med en mikrofiberklut etter hver bruk.

Tilbehør

- Rengjør alt tilbehør etter hver bruk og la det tørke. Bruk kun en mikrofiberklut med varmt vann og et mildt vaskemiddel. Ikke rengjør tilbehøret i en oppvaskmaskin.
- Rengjør ikke tilbehør med slippbelegg ved hjelp av sterke vaskemidler eller skarpe gjenstander.

11.2 Fjerning av hyllestøttene

Fjern hyllestøttene for å rengjøre produktet.

1. Slå av produktet og vent til det er kaldt.
2. Trekk hyllestøttene forsiktig opp og ut av det fremre festet.
3. Trekk den fremre delen av hyllestøtten ut fra sideveggen.
4. Trekk støttene ut av den bakre sperren.

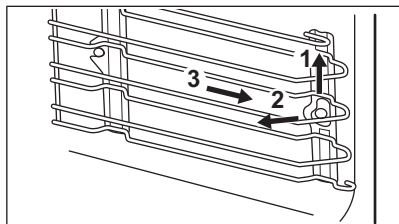

Monter ovnsstignene i motsatt rekkefølge.

11.3 Skifte lyspære

⚠ ADVARSEL!

Det er fare for elektrisk støt. Lampen kan være varm.

1. Slå av produktet og vent til det er kaldt.
2. Koble produktet fra strømforsyningen.
3. Legg kluten på ovnsgulvet.

⚠ FORSIKTIG!

Hold alltid halogenlampen med en klut for å hindre at fettrester brenner på lampen.

Øverste ovnslampe

1. Drei glassdekselet for å ta det av.
2. Rengjør glassdekselet.
3. Erstatt pæren med en egnet varmebestandig lyspære som tåler 300 °C.
4. Monter glassdekselet.

12. FEILSØKING

⚠ ADVARSEL!

Se etter i Sikkerhetskapitlene.

12.1 Hva må gjøres, hvis...

Beskrivelse av problem	Årsak og løsning
Du ikke kan slå på eller betjene produktet.	Produktet er ikke koblet til en strømforsyning eller er koblet feil til.
Produktet blir ikke varmt.	Klokken er ikke stilt inn. For å stille klokken, se kapittelet «Klokkefunksjoner».
	Døren er ikke skikkelig stengt.
	Sikringen har gått. Kontroller om sikringen er årsaken til problemet. Kontakt en godkjent elektriker hvis feilen ikke løses.
	Barnelås er aktivert.
Lampen er slått av.	Lyspæren har gått. Bytt lyspæren. Se kapittelet «Stell og rengjøring» for mer informasjon.
Problemer med trådløst nettverks-signal.	Sjekk om mobilenheten din er koblet til det trådløse nettverket. Sjekk det trådløse nettverket og ruterer. Start ruterer på nytt.
Ny ruter installert eller ruterkonfigurasjon endret.	For å konfigurere produktet og mobilenheten igjen, referer til kapittelet «Før førstegangs bruk», trådløs tilkobling.
Det trådløse nettverkssignalet er svakt.	Flytt ruterer så nær produktet som mulig.
Det trådløse signalet blir forstyrret av en mikrobølgeovn plassert i nærheten av produktet.	Slå av mikrobølgeovnen. Unngå å bruke mikrobølgeovnen og fjernkontrollen til produktet samtidig. Mikrobølger forstyrrer WiFi-signalet.

12.2 Feilkoder

Når det oppstår programvarefeil, viser displayet en feilmelding. Du finner listen over problemer i tabellen nedenfor.

Kode og beskrivelse	Løsning
F240, F439 – Berøringsfeltene på displayet virker ikke som de skal.	Rengjør displayet. Påse at det ikke er smuss på berøringsfeltene.
F601 – det er et problem med Wi-Fi-signalet.	Sjekk nettverkstilkoblingen din. Se etter i kapittelet «Før første gangs bruk», Trådløs tilkobling.
F604 – den innledende tilkoblingen til Wi-Fi sviktet.	Slå produktet av og på og prøv igjen. Se etter i kapittelet «Før første gangs bruk», Trådløs tilkobling.
F908 – produktsystemet kan ikke koble til betjeningspanelet.	Slå produktet av og på.
F131 – Temperaturen til magnetronsensoren er for høy. 1)	Slå av produktet og vent til det avkjøles. Slå på produktet igjen.
F602, F603 – Wi-Fi er ikke tilgjengelig. 1)	Slå produktet av og på.

1) Når en av disse feilmeldingene fortsatt vises på displayet, betyr det at et defekt undersystem kan ha blitt deaktivert. Ta i så fall kontakt med forhandleren eller et autorisert servicesenter. Hvis én av disse feilene oppstår, vil resten av produktfunksjonene fortsette å virke som vanlig.

12.3 Servicedata

Hvis du ikke greier å løse problemet selv, kontakter du forhandleren eller et autorisert servicesenter.

Du finner informasjon som servicesenteret behøver på typeskiltet. Typeskiltet er plassert på den fremre rammen til produktet. Det er synlig når du åpner døren. Ikke fjern typeskiltet fra produktet.

Vi anbefaler at du noterer opplysningene her:

Modell (MOD.):

Produktnummer (PNC):

Serienummer (S.N.):

13. ENERGIEFFEKTIV

13.1 Produktinformasjon for strømforbruk og maksimal tid for å nå gjeldende laveffektmodus

Strømforbruk i standby-modus	0.8 W
Strømforbruk i nettverkstilkoblet standbymodus	2.0 W
Maksimal tid som trengs for at utstyret automatisk skal nå gjeldende laveffektmodus	20 min

For veiledning om hvordan du aktiverer og deaktiverer den trådløse nettverkstilkoblingen, se kapittelet «Før første gangs bruk».

13.2 Energisparingstips

Følgende tips nedenfor vil hjelpe deg med å spare energi når du bruker produktet.

Sørg for at produktets dør er lukket når produktet er i bruk. Ikke åpne døren for ofte

under matlaging. Hold dørpakningen ren og sørg for at den sitter godt på plass.

Bruk kokekar i metall og mørke, ikke-reflekterende bokser og beholdere for å forbedre energisparingen (kun når du bruker en ikke-mikrobølgefunksjon).

Ikke forvarm produktet før tilberedning med mindre det er spesielt anbefalt.

Hold pausene mellom stekingene så kort som mulig når du lager flere retter om gangen.

Tilberedning med varmluft

Bruk om mulig tilberedningsfunksjoner med varmluft for å spare strøm.

Restvarme

Når tilberedningstiden er lengre enn 30 min, reduser produktets temperatur til minimum 3 - 10 min før matlagingen avsluttes.

Restvarmen inne i produktet fortsetter å tilberede.

Bruk restvarmen til å holde maten varm eller varme opp andre retter.

Når du slår av produktet viser skjermen restvarmen.

Hvis et program med Varighet er aktivert og tilberedningstiden er lengre enn 30 min, slår varmeelementene seg automatisk av tidligere i enkelte produktfunksjoner.

Slik holder du maten varm

Hvis du vil bruke restvarmen til å holde maten varm, velg lavest mulig temperaturinnstilling. Displayet viser restvarmeindikatoren eller temperaturen.

Matlaging med lampen av

Slå av lampen under matlaging. Slå den på kun når du behøver den.

Standbymodus

Etter 2 min skifter displayet til standby-modus.

14. BESKYTTELSE AV MILJØET

Resirkuler materialer som er merket med symbolet . Legg emballasjen i riktige beholdere for å resirkulere det. Bidrar til å beskytte miljøet, menneskers helse og for å resirkulere avfall av elektriske og elektroniske produkter. Ikke kast produkter som er merket

med symbolet  sammen med husholdningsavfallet. Produktet kan leveres der hvor tilsvarende produkt selges eller på miljøstasjonen i kommunen. Kontakt kommunen for nærmere opplysninger.

